

**OBWIESZCZENIE
RADY MIEJSKIEJ W SOBÓTCE**

z dnia 30 października 2014 r.

**w sprawie ogłoszenia jednolitego tekstu uchwały w sprawie miejscowego planu zagospodarowania
przestrzennego gminy Sobótka z wyłączeniem obszaru miasta**

1. Na podstawie art. 16 ust. 3 i 4 ustawy z dnia 20 lipca 2000 r. o ogłaszaniu aktów normatywnych i niektórych innych aktów prawnych (Dz. U. z 2011 r. Nr 197, poz. 1172, Nr 232, poz. 1378) ogłasza się w załączniku do niniejszego obwieszczenia jednolity tekst uchwały Nr XLIV/305/06 Rady Miejskiej w Sobótce z dnia 19 maja 2006r. w sprawie miejscowego planu zagospodarowania przestrzennego gminy Sobótka z wyłączeniem obszaru miasta (Dz. Urz. Woj. Doln. z 2006r. Nr 153, poz. 2397), z uwzględnieniem zmian wprowadzonych:

- 1) uchwałą nr XVI/80/07 Rady Miejskiej w Sobótce z dnia 10.12.2007 r. w sprawie zmiany mpzp gminy Sobótka w zakresie terenu położonego w obrębie wsi Sulistrowice (Dz. Urz. Woj. Doln. z dnia 23.01.2008 r. nr 14 poz. 229);
- 2) uchwałą nr XVI/84/07 Rady Miejskiej w Sobótce z dnia 10.12.2007 r. w sprawie zmiany mpzp Gminy Sobótka w zakresie terenu położonego w obrębie wsi Sulistrowiczki (Dz. Urz. Woj. Doln. z dnia 23.01.2008 r. nr 14 poz. 230);
- 3) uchwałą nr XXIII/168/08 Rady Miejskiej w Sobótce z dnia 06.06.2008 r. w sprawie zmiany mpzp gminy Sobótka w zakresie terenu położonego w obrębie wsi Garncarsko (Dz. Urz. Woj. Doln. z dnia 1.08.2008 r. nr 210 poz. 2327);
- 4) uchwałą nr XXXI/248/09 Rady Miejskiej w Sobótce z dnia 20.02.2009 r. w sprawie zmiany mpzp gminy Sobótka w zakresie terenu położonego w obrębie wsi Sulistrowiczki (Dz. Urz. Woj. Doln. z dnia 9.04.2009 r. nr 62 poz. 1282);
- 5) uchwałą nr XXXI/249/09 Rady Miejskiej w Sobótce z dnia 20.02.2009 r. w sprawie zmiany mpzp gminy Sobótka w zakresie terenu położonego w obrębie wsi Sulistrowice (Dz. Urz. Woj. Doln. z dnia 9.04.2009 r. nr 62 poz. 1283);
- 6) uchwałą nr XXXI/250/09 Rady Miejskiej w Sobótce z dnia 20.02.2009 r. w sprawie zmiany mpzp gminy Sobótka w zakresie terenu położonego w obrębie wsi Rogów Sobócki (Dz. Urz. Woj. Doln. z dnia 9.04.2009 r. nr 62 poz. 1284);
- 7) uchwałą nr XXXVIII/300/09 Rady Miejskiej w Sobótce z dnia 27.11.2009 r. w sprawie zmiany mpzp gminy Sobótka w zakresie terenu położonego w obrębie wsi Sulistrowice (Dz. Urz. Woj. Doln. z dnia 24.02.2010 r. nr 35 poz. 482);
- 8) uchwałą nr XXXVIII/301/09 Rady Miejskiej w Sobótce z dnia 27.11.2009 r. w sprawie zmiany mpzp gminy Sobótka w zakresie terenu położonego w obrębie wsi Rogów Sobócki (Dz. Urz. Woj. Doln. z dnia 24.02.2010 r. nr 35 poz. 483);
- 9) uchwałą nr XXXVIII/302/09 Rady Miejskiej w Sobótce z dnia 27.11.2009 r. w sprawie zmiany mpzp gminy Sobótka w zakresie działki nr 269/4 w obrębie wsi Strzegomiany (Dz. Urz. Woj. Doln. z dnia 24.02.2010 r. nr 35 poz. 484);
- 10) uchwałą nr XXXVIII/303/09 Rady Miejskiej w Sobótce z dnia 27.11.2009 r. w sprawie zmiany mpzp gminy Sobótka w zakresie terenu położonego w Rękowie (Dz. Urz. Woj. Doln. z dnia 24.02.2010 r. nr 35 poz. 485);
- 11) uchwałą nr XLVII/363/10 Rady Miejskiej w Sobótce z dnia 27.08.2010 r. w sprawie zmiany mpzp gminy Sobótka w zakresie terenu położonego w obrębie wsi Strzegomiany (Dz. Urz. Woj. Doln. z dnia 19.11.2010 r. nr 216 poz. 3434);
- 12) uchwałą nr XLVII/364/10 Rady Miejskiej w Sobótce z dnia 27.08.2010 r. w sprawie zmiany mpzp gminy Sobótka w zakresie terenu położonego w Będkowicach (Dz. Urz. Woj. Doln. z dnia 19.11.2010 r. nr 216 poz. 3435);

- 13) uchwałą nr XLVII/367/10 Rady Miejskiej w Sobótce z dnia 27.08.2010 r. w sprawie zmiany mpzp gminy Sobótka w zakresie terenu położonego w obrębie wsi Sulistrowice (Dz. Urz. Woj. Doln. z dnia 19.11.2010 r. nr 216 poz. 3436);
- 14) uchwałą nr VII/54/11 Rady Miejskiej w Sobótce z dnia 29.04.2011 r. w sprawie zmiany mpzp Gminy Sobótka w zakresie terenu położonego w obrębie wsi Sulistrowice (Dz. Urz. Woj. Doln. z dnia 28.07.2011 r. nr 159 poz. 2725);
- 15) uchwałą nr XIV/136/11 Rady Miejskiej w Sobótce z dnia 25.11.2011 r. w sprawie zmiany mpzp gminy Sobótka w zakresie terenu położonego w Sulistrowicach (Dz. Urz. Woj. Doln. z dnia 21.02.2012 r. poz. 732);
- 16) uchwałą nr XIV/137/11 Rady Miejskiej w Sobótce z dnia 25.11.2011 r. w sprawie zmiany mpzp gminy Sobótka w zakresie terenu położonego w Sulistrowicach (Dz. Urz. Woj. Doln. z dnia 21.02.2012 r. poz. 733);
- 17) uchwałą nr XVI/160/12 Rady Miejskiej w Sobótce z dnia 27.01.2012 r. w sprawie zmiany mpzp gminy Sobótka w zakresie terenu położonego w Przedzrowicach (Dz. Urz. Woj. Doln. z dnia 6.04.2012 r. poz. 1333);
- 18) uchwałą nr XIX/174/12 Rady Miejskiej w Sobótce z dnia 28.03.2012 r. w sprawie zmiany mpzp gminy Sobótka w zakresie terenu położonego w obrębie wsi Sulistrowice (Dz. Urz. Woj. Doln. z dnia 20.06.2012 r. poz. 2195);
- 19) uchwałą nr XIX/175/12 Rady Miejskiej w Sobótce z dnia 28.03.2012 r. w sprawie zmiany mpzp gminy Sobótka w zakresie terenu położonego w obrębie wsi Księginice Małe, w Przemilowie (Dz. Urz. Woj. Doln. z dnia 9.07.2012 r. poz. 2421);
- 20) uchwałą nr XIX/176/12 Rady Miejskiej w Sobótce z dnia 28.03.2012 r. w sprawie zmiany mpzp gminy Sobótka w zakresie terenu położonego w obrębie wsi Sulistrowiczki (Dz. Urz. Woj. Doln. z dnia 9.07.2012 r. poz. 2420);
- 21) uchwałą nr XIX/178/12 Rady Miejskiej w Sobótce z dnia 28.03.2012 r. w sprawie zmiany mpzp gminy Sobótka w zakresie terenu położonego w obrębie wsi Przedzrowice (Dz. Urz. Woj. Doln. z dnia 20.06.2012 r. poz. 2196);
- 22) uchwałą nr XX/187/12 Rady Miejskiej w Sobótce z dnia 25.04.2012 r. w sprawie zmiany mpzp gminy Sobótka (Dz. Urz. Woj. Doln. z dnia 9.08.2012 r. poz. 2848);
- 23) uchwałą nr XXI/189/12 Rady Miejskiej w Sobótce z dnia 27.04.2012 r. w sprawie zmiany mpzp gminy Sobótka w zakresie terenu położonego w obrębie wsi Mirosławice (Dz. Urz. Woj. Doln. z dnia 23.07.2012 r. poz. 2648);
- 24) uchwałą nr XXI/191/12 Rady Miejskiej w Sobótce z dnia 27.04.2012 r. w sprawie uchwalenia zmiany mpzp gminy Sobótka w zakresie terenu położonego w obrębie wsi Strzegomiany (Dz. Urz. Woj. Doln. z dnia 23.07.2012 r. poz. 2649);
- 25) uchwałą nr XXI/192/12 Rady Miejskiej w Sobótce z dnia 27.04.2012 r. w sprawie uchwalenia zmiany mpzp gminy Sobótka w zakresie terenu położonego w obrębie wsi Nasławice (Dz. Urz. Woj. Doln. z dnia 17.08.2012 r. poz. 2915);
- 26) uchwałą nr XXII/206/12 Rady Miejskiej w Sobótce z dnia 28.06.2012 r. w sprawie zmiany mpzp gminy Sobótka w zakresie terenów położonych w obrębie wsi Strzegomiany (Dz. Urz. Woj. Doln. z dnia 21.09.2012 r. poz. 3208);
- 27) uchwałą nr XXII/207/12 Rady Miejskiej w Sobótce z dnia 28.06.2012 r. w sprawie zmiany mpzp gminy Sobótka w zakresie terenu położonego w Sulistrowicach (Dz. Urz. Woj. Doln. z dnia 19.09.2012 r. poz. 3188);
- 28) uchwałą nr XXII/208/12 Rady Miejskiej w Sobótce z dnia 28.06.2012 r. w sprawie zmiany mpzp gminy Sobótka w zakresie położonego w Michałowicach (Dz. Urz. Woj. Doln. z dnia 19.09.2012 r. poz. 3189);
- 29) uchwałą nr XXV/249/12 Rady Miejskiej w Sobótce z dnia 27.09.2012 r. w sprawie zmiany mpzp gminy Sobótka w zakresie terenu położonego w obrębie wsi Rogów Sobócki (Dz. Urz. Woj. Doln. z dnia 15.10.2012 r. poz. 3455);
- 30) uchwałą nr XXVII/279/12 Rady Miejskiej w Sobótce z dnia 30.11.2012 r. w sprawie zmiany mpzp gminy Sobótka w zakresie terenu położonego w obrębie wsi Rogów Sobócki (Dz. Urz. Woj. Doln. z dnia 21.03.2013 r. poz. 2047);

- 31) uchwałą nr XXX/337/13 Rady Miejskiej w Sobótce z dnia 28.02.2013 r. w sprawie zmiany mpzp gminy Sobótka w zakresie terenu położonego w obrębie wsi Strzegomiany (Dz. Urz. Woj. Doln. z dnia 23.05.2013 r. poz. 3292);
- 32) uchwałą nr XXX/338/13 Rady Miejskiej w Sobótce z dnia 28.02.2013 r. w sprawie zmiany mpzp gminy Sobótka w zakresie terenu położonego w obrębie wsi Mirosławice (Dz. Urz. Woj. Doln. z dnia 23.05.2013 r. poz. 3293);
- 33) uchwałą nr XXX/339/13 Rady Miejskiej w Sobótce z dnia 28.02.2013 r. w sprawie zmiany mpzp gminy Sobótka w zakresie terenu położonego w obrębie wsi Rogów Sobócki (Dz. Urz. Woj. Doln. z dnia 13.05.2013 r. poz. 3100);
- 34) uchwałą nr XXXIII/367/13 Rady Miejskiej w Sobótce z dnia 22.05.2013 r. w sprawie zmiany mpzp gminy Sobótka w zakresie terenu położonego w obrębie wsi Garncarsko (Dz. Urz. Woj. Doln. z dnia 20.08.2013 r. poz. 4725);
- 35) uchwałą nr XXXIII/368/13 Rady Miejskiej w Sobótce z dnia 22.05.2013 r. w sprawie zmiany mpzp gminy Sobótka w zakresie terenu położonego w obrębie wsi Mirosławice (Dz. Urz. Woj. Doln. z dnia 20.08.2013 r. poz. 4726);
- 36) uchwałą nr XXXIII/369/13 Rady Miejskiej w Sobótce z dnia 22.05.2013 r. w sprawie zmiany mpzp gminy Sobótka w zakresie terenu położonego w obrębie wsi Krysztalowice (Dz. Urz. Woj. Doln. z dnia 20.08.2013 r. poz. 4727);
- 37) uchwałą nr XXXVII/389/13 Rady Miejskiej w Sobótce z dnia 27.09.2013 r. w sprawie zmiany mpzp gminy Sobótka w zakresie terenu położonego w obrębie wsi Mirosławice (Dz. Urz. Woj. Doln. z dnia 04.10.2013 r. poz. 5211);
- 38) uchwałą nr XLIII/446/14 Rady Miejskiej w Sobótce z dnia 28.03.2014 r. w sprawie zmiany mpzp gminy Sobótka (Dz. Urz. Woj. Doln. z dnia 18.04.2014 r. poz. 2036);
- 39) uchwałą nr XLIII/447/14 Rady Miejskiej w Sobótce z dnia 28.03.2014 r. w sprawie zmiany mpzp gminy Sobótka w zakresie terenu położonego w obrębie wsi Księginice Małe (Dz. Urz. Woj. Doln. z dnia 18.04.2014 r. poz. 2037);
- 40) uchwałą nr XLIII/451/14 Rady Miejskiej w Sobótce z dnia 28.03.2014 r. w sprawie zmiany mpzp gminy Sobótka w zakresie terenu położonego w obrębie wsi Strzegomiany obejmującego działkę nr 158 (Dz. Urz. Woj. Doln. z dnia 18.04.2014 r. poz. 2041);
- 41) uchwałą nr XLIII/452/14 Rady Miejskiej w Sobótce z dnia 28.03.2014 r. w sprawie zmiany mpzp gminy Sobótka w zakresie terenu położonego w obrębie wsi Mirosławice (Dz. Urz. Woj. Doln. z dnia 18.04.2014 r. poz. 2042);
- 42) uchwałą nr XLIII/453/14 Rady Miejskiej w Sobótce z dnia 28.03.2014 r. w sprawie zmiany mpzp gminy Sobótka w zakresie terenu położonego w obrębie wsi Księginice Małe w Przemilowie (Dz. Urz. Woj. Doln. z dnia 18.04.2014 r. poz. 2043);
- 43) uchwałą nr XLIII/454/14 Rady Miejskiej w Sobótce z dnia 28.03.2014 r. w sprawie zmiany mpzp gminy Sobótka w zakresie terenu położonego w obrębie wsi Strzegomiany (Dz. Urz. Woj. Doln. z dnia 18.04.2014 r. poz. 2044);
- 44) uchwałą nr XLIII/455/14 Rady Miejskiej w Sobótce z dnia 28.03.2014 r. w sprawie zmiany mpzp gminy Sobótka w zakresie terenu położonego w obrębie wsi Rogów Sobócki (Dz. Urz. Woj. Doln. z dnia 18.04.2014 r. poz. 2045).

2. Podany w załączniku do niniejszego obwieszczenia jednolity tekst nie obejmuje:

- 1) § 2-3 uchwały nr XVI/80/07 z dnia 10.12.2007 r. w sprawie zmiany mpzp gminy Sobótka w zakresie terenu położonego w obrębie wsi Sulistrowice (Dz. Urz. Woj. Doln. z dnia 23.01.2008 r. nr 14 poz. 229), które stanowią:

„§ 2. Wykonanie uchwały powierza się Burmistrzowi Miasta i Gminy Sobótka.

§ 3. Uchwała wchodzi w życie po upływie 30 dni od dnia jej ogłoszenia w Dzienniku Urzędowym Województwa Dolnośląskiego.”;

- 2) § 2-3 uchwały nr XVI/84/07 z dnia 10.12.2007 r. w sprawie zmiany mpzp Gminy Sobótka w zakresie terenu położonego w obrębie wsi Sulistrowiczki (Dz. Urz. Woj. Doln. z dnia 23.01.2008 r. nr 14 poz. 230), które stanowią:
- „§ 2. Wykonanie uchwały powierza się Burmistrzowi Miasta i Gminy Sobótka.
- § 3. Uchwała wchodzi w życie po upływie 30 dni od dnia jej ogłoszenia w Dzienniku Urzędowym Województwa Dolnośląskiego.”;
- 3) § 2-3 uchwały nr XXIII/168/08 z dnia 06.06.2008 r. w sprawie zmiany mpzp gminy Sobótka w zakresie terenu położonego w obrębie wsi Garncarsko (Dz. Urz. Woj. Doln. z dnia 1.08.2008 r. nr 210 poz. 2327), które stanowią:
- „§ 2. Wykonanie uchwały powierza się Burmistrzowi Miasta i Gminy Sobótka.
- § 3. Uchwała wchodzi w życie po upływie 30 dni od dnia jej ogłoszenia w Dzienniku Urzędowym Województwa Dolnośląskiego.”;
- 4) § 2-3 uchwały nr XXXI/248/09 z dnia 20.02.2009 r. w sprawie zmiany mpzp gminy Sobótka w zakresie terenu położonego w obrębie wsi Sulistrowiczki (Dz. Urz. Woj. Doln. z dnia 9.04.2009 r. nr 62 poz. 1282), które stanowią:
- „§ 2. Wykonanie uchwały powierza się Burmistrzowi Miasta i Gminy Sobótka.
- § 3. Uchwała wchodzi w życie po upływie 30 dni od dnia jej ogłoszenia w Dzienniku Urzędowym Województwa Dolnośląskiego.”;
- 5) § 2-3 uchwały nr XXXI/249/09 z dnia 20.02.2009 r. w sprawie zmiany mpzp gminy Sobótka w zakresie terenu położonego w obrębie wsi Sulistrowice (Dz. Urz. Woj. Doln. z dnia 9.04.2009 r. nr 62 poz. 1283), które stanowią:
- „§ 2. Wykonanie uchwały powierza się Burmistrzowi Miasta i Gminy Sobótka.
- § 3. Uchwała wchodzi w życie po upływie 30 dni od dnia jej ogłoszenia w Dzienniku Urzędowym Województwa Dolnośląskiego.”;
- 6) § 2-3 uchwały nr XXXI/250/09 z dnia 20.02.2009 r. w sprawie zmiany mpzp gminy Sobótka w zakresie terenu położonego w obrębie wsi Rogów Sobócki (Dz. Urz. Woj. Doln. z dnia 9.04.2009 r. nr 62 poz. 1284), które stanowią:
- „§ 2. Wykonanie uchwały powierza się Burmistrzowi Miasta i Gminy Sobótka.
- § 3. Uchwała wchodzi w życie po upływie 30 dni od dnia jej ogłoszenia w Dzienniku Urzędowym Województwa Dolnośląskiego.”;
- 7) § 2-3 uchwały nr XXXVIII/300/09 z dnia 27.11.2009 r. w sprawie zmiany mpzp gminy Sobótka w zakresie terenu położonego w obrębie wsi Sulistrowice (Dz. Urz. Woj. Doln. z dnia 24.02.2010 r. nr 35 poz. 482), które stanowią:
- „§ 2. Wykonanie uchwały powierza się Burmistrzowi Miasta i Gminy Sobótka.
- § 3. Uchwała wchodzi w życie po upływie 30 dni od dnia jej ogłoszenia w Dzienniku Urzędowym Województwa Dolnośląskiego.”;
- 8) § 1 ust. 8 oraz § 2-3 uchwały nr XXXVIII/301/09 z dnia 27.11.2009 r. w sprawie zmiany mpzp gminy Sobótka w zakresie terenu położonego w obrębie wsi Rogów Sobócki (Dz. Urz. Woj. Doln. z dnia 24.02.2010 r. nr 35 poz. 483), które stanowią:
- „§ 1. 8. Dla obszaru określonego na rysunku zmiany planu, o którym mowa w ust. 2 ustala się stawkę procentową, o której mowa w art. 36 ust. 4 ustawy z dnia 27 marca 2003 roku o planowaniu i zagospodarowaniu przestrzennym w wysokości 15%.
- § 2. Wykonanie uchwały powierza się Burmistrzowi Miasta i Gminy Sobótka.
- § 3. Uchwała wchodzi w życie po upływie 30 dni od dnia jej ogłoszenia w Dzienniku Urzędowym Województwa Dolnośląskiego.”;

- 9) § 2-3 uchwały nr XXXVIII/302/09 z dnia 27.11.2009 r. w sprawie zmiany mpzp gminy Sobótka w zakresie działki nr 269/4 w obrębie wsi Strzegomiany (Dz. Urz. Woj. Doln. z dnia 24.02.2010 r. nr 35 poz. 484), które stanowią:
- „§ 2. Wykonanie uchwały powierza się Burmistrzowi Miasta i Gminy Sobótka.
- § 3. Uchwała wchodzi w życie po upływie 30 dni od dnia jej ogłoszenia w Dzienniku Urzędowym Województwa Dolnośląskiego.”;
- 10) § 2-3 uchwały nr XXXVIII/303/09 z dnia 27.11.2009 r. w sprawie zmiany mpzp gminy Sobótka w zakresie terenu położonego w Rękowie (Dz. Urz. Woj. Doln. z dnia 24.02.2010 r. nr 35 poz. 485), które stanowią:
- „§ 2. Wykonanie uchwały powierza się Burmistrzowi Miasta i Gminy Sobótka.
- § 3. Uchwała wchodzi w życie po upływie 30 dni od dnia jej ogłoszenia w Dzienniku Urzędowym Województwa Dolnośląskiego.”;
- 11) § 1 ust. 6 oraz § 2-3 uchwały nr XLVII/363/10 z dnia 27.08.2010 r. w sprawie zmiany mpzp gminy Sobótka w zakresie terenu położonego w obrębie wsi Strzegomiany (Dz. Urz. Woj. Doln. z dnia 19.11.2010 r. nr 216 poz. 3434), które stanowią:
- „§ 1. 6. Dla obszaru określonego na rysunku zmiany planu, o którym mowa w ust. 2 ustala się stawkę procentową, o której mowa w art. 36 ust. 4 ustawy z dnia 27 marca 2003 roku o planowaniu i zagospodarowaniu przestrzennym w wysokości 15%.
- § 2. Wykonanie uchwały powierza się Burmistrzowi Miasta i Gminy Sobótka.
- § 3. Uchwała wchodzi w życie po upływie 30 dni od dnia jej ogłoszenia w Dzienniku Urzędowym Województwa Dolnośląskiego.”;
- 12) § 1 ust. 7 oraz § 2-3 uchwały nr XLVII/364/10 z dnia 27.08.2010 r. w sprawie zmiany mpzp gminy Sobótka w zakresie terenu położonego w Będkowicach (Dz. Urz. Woj. Doln. z dnia 19.11.2010 r. nr 216 poz. 3435), które stanowią:
- „§ 1. 7. Dla obszaru określonego na rysunku zmiany planu, o którym mowa w ust. 2 ustala się stawkę procentową, o której mowa w art. 36 ust. 4 ustawy z dnia 27 marca 2003 roku o planowaniu i zagospodarowaniu przestrzennym w wysokości 15%.
- § 2. Wykonanie uchwały powierza się Burmistrzowi Miasta i Gminy Sobótka.
- § 3. Uchwała wchodzi w życie po upływie 30 dni od dnia jej ogłoszenia w Dzienniku Urzędowym Województwa Dolnośląskiego.”;
- 13) § 2-3 uchwały nr XLVII/367/10 z dnia 27.08.2010 r. w sprawie zmiany mpzp gminy Sobótka w zakresie terenu położonego w obrębie wsi Sulistrowice (Dz. Urz. Woj. Doln. z dnia 19.11.2010 r. nr 216 poz. 3436), które stanowią:
- „§ 2. Wykonanie uchwały powierza się Burmistrzowi Miasta i Gminy Sobótka.
- § 3. Uchwała wchodzi w życie po upływie 30 dni od dnia jej ogłoszenia w Dzienniku Urzędowym Województwa Dolnośląskiego.”;
- 14) § 1 ust. 9 oraz § 2-3 uchwały nr VII/54/11z dnia 29.04.2011 r. w sprawie zmiany mpzp Gminy Sobótka w zakresie terenu położonego w obrębie wsi Sulistrowice (Dz. Urz. Woj. Doln. z dnia 28.07.2011 r. nr 159 poz. 2725), które stanowią:
- „§ 1. 9. Dla obszaru, o którym mowa w ust. 1 ustala się stawkę procentową, o której mowa w art. 36 ust. 4 ustawy z dnia 27 marca 2003 roku o planowaniu i zagospodarowaniu przestrzennym w wysokości 15%.
- § 2. Wykonanie uchwały powierza się Burmistrzowi Miasta i Gminy Sobótka.
- § 3. Uchwała wchodzi w życie po upływie 30 dni od dnia jej ogłoszenia w Dzienniku Urzędowym Województwa Dolnośląskiego.”;

- 15) § 1 ust. 7 oraz § 2-4 uchwały nr XIV/136/11z dnia 25.11.2011 r. w sprawie zmiany mpzp gminy Sobótka w zakresie terenu położonego w Sulistrowicach (Dz. Urz. Woj. Doln. z dnia 21.02.2012 r. poz. 732), które stanowią:
- „§ 1. 7. Dla obszaru określonego na rysunku zmiany planu, o którym mowa w ust. 2 ustala się stawkę procentową, o której mowa w art. 36 ust. 4 ustawy z dnia 27 marca 2003 roku o planowaniu i zagospodarowaniu przestrzennym w wysokości 15%.
- § 2. Rozstrzygnięcie w sprawie uwag wniesionych do projektu zmiany planu stanowi załącznik nr 2 do niniejszej uchwały.
- § 3. Wykonanie uchwały powierza się Burmistrzowi Miasta i Gminy Sobótka.
- § 4. Uchwała wchodzi w życie po upływie 30 dni od dnia jej ogłoszenia w Dzienniku Urzędowym Województwa Dolnośląskiego.”;
- 16) § 1 ust. 4 oraz § 2-4 uchwały nr XIV/137/11z dnia 25.11.2011 r. w sprawie zmiany mpzp gminy Sobótka w zakresie terenu położonego w Sulistrowicach (Dz. Urz. Woj. Doln. z dnia 21.02.2012 r. poz. 733), które stanowią:
- „§ 1. 4. Dla obszaru określonego na rysunku zmiany planu, o którym mowa w ust. 2 ustala się stawkę procentową, o której mowa w art. 36 ust. 4 ustawy z dnia 27 marca 2003 roku o planowaniu i zagospodarowaniu przestrzennym w wysokości 15%.
- § 2. Rozstrzygnięcie w sprawie uwag wniesionych do projektu zmiany planu stanowi załącznik nr 2 do niniejszej uchwały.
- § 3. Wykonanie uchwały powierza się Burmistrzowi Miasta i Gminy Sobótka.
- § 4. Uchwała wchodzi w życie po upływie 30 dni od dnia jej ogłoszenia w Dzienniku Urzędowym Województwa Dolnośląskiego.”;
- 17) § 1 ust. 5 oraz § 2-3 uchwały nr XVI/160/12 z dnia 27.01.2012 r. w sprawie zmiany mpzp gminy Sobótka w zakresie terenu położonego w Przedzrowicach (Dz. Urz. Woj. Doln. z dnia 6.04.2012 r. poz. 1333), które stanowią:
- „§ 1. 5. Dla obszaru, o którym mowa w ust. 1 ustala się stawkę procentową, o której mowa w art. 36 ust. 4 ustawy z dnia 27 marca 2003 roku o planowaniu i zagospodarowaniu przestrzennym w wysokości 15%.
- § 2. Wykonanie uchwały powierza się Burmistrzowi Miasta i Gminy Sobótka.
- § 3. Uchwała wchodzi w życie po upływie 30 dni od dnia jej ogłoszenia w Dzienniku Urzędowym Województwa Dolnośląskiego.”;
- 18) § 1 ust. 6 oraz § 2-3 uchwały nr XIX/174/12 z dnia 28.03.2012 r. w sprawie zmiany mpzp gminy Sobótka w zakresie terenu położonego w obrębie wsi Sulistrowice (Dz. Urz. Woj. Doln. z dnia 20.06.2012 r. poz. 2195), które stanowią:
- „§ 1. 6. Dla obszaru, o którym mowa w ust. 1 ustala się stawkę procentową, o której mowa w art. 36 ust. 4 ustawy z dnia 27 marca 2003 roku o planowaniu i zagospodarowaniu przestrzennym w wysokości 15%.
- § 2. Wykonanie uchwały powierza się Burmistrzowi Miasta i Gminy Sobótka.
- § 3. Uchwała wchodzi w życie po upływie 14 dni od dnia jej ogłoszenia w Dzienniku Urzędowym Województwa Dolnośląskiego.”;
- 19) § 1 ust. 5 oraz § 2-3 uchwały nr XIX/175/12 z dnia 28.03.2012 r. w sprawie zmiany mpzp gminy Sobótka w zakresie terenu położonego w obrębie wsi Księginice Małe, w Przemilowie (Dz. Urz. Woj. Doln. z dnia 9.07.2012 r. poz. 2421), które stanowią:
- „§ 1. 5. Dla obszaru, o którym mowa w ust. 1 ustala się stawkę procentową, o której mowa w art. 36 ust. 4 ustawy z dnia 27 marca 2003 roku o planowaniu i zagospodarowaniu przestrzennym w wysokości 15%.
- § 2. Wykonanie uchwały powierza się Burmistrzowi Miasta i Gminy Sobótka.

§ 3. Uchwała wchodzi w życie po upływie 14 dni od dnia jej ogłoszenia w Dzienniku Urzędowym Województwa Dolnośląskiego.”;

- 20) § 1 ust. 8 oraz § 2-3 uchwały nr XIX/176/12 z dnia 28.03.2012 r. w sprawie zmiany mpzp gminy Sobótka w zakresie terenu położonego w obrębie wsi Sulistrowiczki (Dz. Urz. Woj. Doln. z dnia 9.07.2012 r. poz. 2420), które stanowią:

„§ 1. 8. Dla obszaru, o którym mowa w ust. 1 ustala się stawkę procentową, o której mowa w art. 36 ust. 4 ustawy z dnia 27 marca 2003 roku o planowaniu i zagospodarowaniu przestrzennym w wysokości 15%.

§ 2. Wykonanie uchwały powierza się Burmistrzowi Miasta i Gminy Sobótka.

§ 3. Uchwała wchodzi w życie po upływie 14 dni od dnia jej ogłoszenia w Dzienniku Urzędowym Województwa Dolnośląskiego.”;

- 21) § 1 ust. 5 oraz § 2-3 uchwały nr XIX/178/12 z dnia 28.03.2012 r. w sprawie zmiany mpzp gminy Sobótka w zakresie terenu położonego w obrębie wsi Przezdrowice (Dz. Urz. Woj. Doln. z dnia 20.06.2012 r. poz. 2196), które stanowią:

„§ 1. 5. Dla obszaru określonego na rysunku zmiany planu, o którym mowa w ust. 2 ustala się stawkę procentową, o której mowa w art. 36 ust. 4 ustawy z dnia 27 marca 2003 roku o planowaniu i zagospodarowaniu przestrzennym w wysokości 15%.

§ 2. Wykonanie uchwały powierza się Burmistrzowi Miasta i Gminy Sobótka.

§ 3. Uchwała wchodzi w życie po upływie 14 dni od dnia jej ogłoszenia w Dzienniku Urzędowym Województwa Dolnośląskiego.”;

- 22) § 2-4 uchwały nr XX/187/12 z dnia 25.04.2012 r. w sprawie zmiany mpzp gminy Sobótka (Dz. Urz. Woj. Doln. z dnia 9.08.2012 r. poz. 2848), które stanowią:

„§ 2. Rozstrzygnięcie w sprawie uwag wniesionych do projektu zmiany planu stanowi załącznik nr 2 do niniejszej uchwały.

§ 3. Wykonanie uchwały powierza się Burmistrzowi Miasta i Gminy Sobótka.

§ 4. Uchwała wchodzi w życie po upływie 14 dni od dnia jej ogłoszenia w Dzienniku Urzędowym Województwa Dolnośląskiego.”;

- 23) § 1 ust. 5 oraz § 2-3 uchwały nr XXI/189/12 z dnia 27.04.2012 r. w sprawie zmiany mpzp gminy Sobótka w zakresie terenu położonego w obrębie wsi Mirosławice (Dz. Urz. Woj. Doln. z dnia 23.07.2012 r. poz. 2648), które stanowią:

„§ 1. 5. Dla obszaru określonego na rysunku zmiany planu, o którym mowa w ust. 2 ustala się stawkę procentową, o której mowa w art. 36 ust. 4 ustawy z dnia 27 marca 2003 roku o planowaniu i zagospodarowaniu przestrzennym w wysokości 15%.

§ 2. Wykonanie uchwały powierza się Burmistrzowi Miasta i Gminy Sobótka.

§ 3. Uchwała wchodzi w życie po upływie 14 dni od dnia jej ogłoszenia w Dzienniku Urzędowym Województwa Dolnośląskiego.”;

- 24) § 1 ust. 5 oraz § 2-3 uchwały nr XXI/191/12 z dnia 27.04.2012 r. w sprawie uchwalenia zmiany mpzp gminy Sobótka w zakresie terenu położonego w obrębie wsi Strzegomiany (Dz. Urz. Woj. Doln. z dnia 23.07.2012 r. poz. 2649), które stanowią:

„§ 1. 5. Dla obszarów określonych na rysunkach zmiany planu, o których mowa w ust. 2 ustala się stawkę procentową, o której mowa w art. 36 ust. 4 ustawy z dnia 27 marca 2003 roku o planowaniu i zagospodarowaniu przestrzennym w wysokości 15%.

§ 2. Rozstrzygnięcie w sprawie uwag wniesionych do projektu zmiany planu stanowi załącznik nr 3 do niniejszej uchwały.

§ 3. Wykonanie uchwały powierza się Burmistrzowi Miasta i Gminy Sobótka.

§ 4. Uchwała wchodzi w życie po upływie 14 dni od dnia jej ogłoszenia w Dzienniku Urzędowym Województwa Dolnośląskiego.”;

- 25) § 1 ust. 5 oraz § 2-3 uchwały nr XXI/192/12 z dnia 27.04.2012 r. w sprawie uchwalenia zmiany mpzp gminy Sobótka w zakresie terenu położonego w obrębie wsi Nasławice (Dz. Urz. Woj. Doln. z dnia 17.08.2012 r. poz. 2915), które stanowią:
- „§ 1. 5. Dla obszarów określonych na rysunkach zmiany planu, o których mowa w ust. 2 ustala się stawkę procentową, o której mowa w art. 36 ust. 4 ustawy z dnia 27 marca 2003 roku o planowaniu i zagospodarowaniu przestrzennym w wysokości 15%.
- § 2. Wykonanie uchwały powierza się Burmistrzowi Miasta i Gminy Sobótka.
- § 3. Uchwała wchodzi w życie po upływie 14 dni od dnia jej ogłoszenia w Dzienniku Urzędowym Województwa Dolnośląskiego.”;
- 26) § 1 ust. 5 oraz § 2-3 uchwały nr XXII/206/12 z dnia 28.06.2012 r. w sprawie zmiany mpzp gminy Sobótka w zakresie terenów położonych w obrębie wsi Strzegomiany (Dz. Urz. Woj. Doln. z dnia 21.09.2012 r. poz. 3208), które stanowią:
- „§ 1. 5. Dla obszaru określonego na rysunku zmiany planu, o którym mowa w ust. 2 ustala się stawkę procentową, o której mowa w art. 36 ust. 4 ustawy z dnia 27 marca 2003 roku o planowaniu i zagospodarowaniu przestrzennym w wysokości 15%.
- § 2. Wykonanie uchwały powierza się Burmistrzowi Miasta i Gminy Sobótka.
- § 3. Uchwała wchodzi w życie po upływie 14 dni od dnia jej ogłoszenia w Dzienniku Urzędowym Województwa Dolnośląskiego.”;
- 27) § 1 ust. 4 oraz § 2-3 uchwały nr XXII/207/12 z dnia 28.06.2012 r. w sprawie zmiany mpzp gminy Sobótka w zakresie terenu położonego w Sulistrowicach (Dz. Urz. Woj. Doln. z dnia 19.09.2012 r. poz. 3188), które stanowią:
- „§ 1. 4. Dla obszaru określonego na rysunku zmiany planu, o którym mowa w ust. 2 ustala się stawkę procentową, o której mowa w art. 36 ust. 4 ustawy z dnia 27 marca 2003 roku o planowaniu i zagospodarowaniu przestrzennym w wysokości 15%.
- § 2. Wykonanie uchwały powierza się Burmistrzowi Miasta i Gminy Sobótka.
- § 3. Uchwała wchodzi w życie po upływie 14 dni od dnia jej ogłoszenia w Dzienniku Urzędowym Województwa Dolnośląskiego.”;
- 28) § 1 ust. 4 oraz § 2-3 uchwały nr XXII/208/12 z dnia 28.06.2012 r. w sprawie zmiany mpzp gminy Sobótka w zakresie położonego w Michałowicach (Dz. Urz. Woj. Doln. z dnia 19.09.2012 r. poz. 3189), które stanowią:
- „§ 1. 4. Dla obszaru określonego na rysunku zmiany planu, o którym mowa w ust. 2 ustala się stawkę procentową, o której mowa w art. 36 ust. 4 ustawy z dnia 27 marca 2003 roku o planowaniu i zagospodarowaniu przestrzennym w wysokości 15%.
- § 2. Wykonanie uchwały powierza się Burmistrzowi Miasta i Gminy Sobótka.
- § 3. Uchwała wchodzi w życie po upływie 14 dni od dnia jej ogłoszenia w Dzienniku Urzędowym Województwa Dolnośląskiego.”;
- 29) § 1 ust. 5 oraz § 2-3 uchwały nr XXV/249/12 z dnia 27.09.2012 r. w sprawie zmiany mpzp gminy Sobótka w zakresie terenu położonego w obrębie wsi Rogów Sobócki (Dz. Urz. Woj. Doln. z dnia 15.10.2012 r. poz. 3455), które stanowią:
- „§ 1. 5. Dla obszaru określonego na rysunku zmiany planu, o którym mowa w ust. 2 ustala się stawkę procentową, o której mowa w art. 36 ust. 4 ustawy z dnia 27 marca 2003 roku o planowaniu i zagospodarowaniu przestrzennym w wysokości 15%.
- § 2. Uchyła się uchwałę Nr XIX/177/12 Rady Miejskiej w Sobótce z dnia 28 marca 2012 r.
- § 3. Wykonanie uchwały powierza się Burmistrzowi Miasta i Gminy Sobótka.
- § 4. Uchwała wchodzi w życie po upływie 14 dni od dnia jej ogłoszenia w Dzienniku Urzędowym Województwa Dolnośląskiego.”;

30) § 1 ust. 5 oraz § 2-3 uchwały nr XXVII/279/12 z dnia 30.11.2012 r. w sprawie zmiany mpzp gminy Sobótka w zakresie terenu położonego w obrębie wsi Rogów Sobócki (Dz. Urz. Woj. Doln. z dnia 21.03.2013 r. poz. 2047), które stanowią:

„§ 1. 5. Dla obszaru określonego na rysunku zmiany planu, o którym mowa w ust. 2 ustala się stawkę procentową, o której mowa w art. 36 ust. 4 ustawy z dnia 27 marca 2003 roku o planowaniu i zagospodarowaniu przestrzennym w wysokości 15%.

§ 2. Wykonanie uchwały powierza się Burmistrzowi Miasta i Gminy Sobótka.

§ 3. Uchwała wchodzi w życie po upływie 14 dni od dnia jej ogłoszenia w Dzienniku Urzędowym Województwa Dolnośląskiego.”;

31) § 1 ust. 4 oraz § 2-4 uchwały nr XXX/337/13 z dnia 28.02.2013 r. w sprawie zmiany mpzp gminy Sobótka w zakresie terenu położonego w obrębie wsi Strzegomiany (Dz. Urz. Woj. Doln. z dnia 23.05.2013 r. poz. 3292), które stanowią:

„§ 1. 4. Dla obszaru określonego na rysunku zmiany planu, o którym mowa w ust. 2 ustala się stawkę procentową, o której mowa w art. 36 ust. 4 ustawy z dnia 27 marca 2003 roku o planowaniu i zagospodarowaniu przestrzennym w wysokości 15%.

§ 2. Rozstrzygnięcie w sprawie uwag wniesionych do projektu zmiany planu stanowi załącznik nr 2 do niniejszej uchwały.

§ 3. Wykonanie uchwały powierza się Burmistrzowi Miasta i Gminy Sobótka.

§ 4. Uchwała wchodzi w życie po upływie 14 dni od dnia jej ogłoszenia w Dzienniku Urzędowym Województwa Dolnośląskiego.”;

32) § 1 ust. 4 oraz § 2-3 uchwały nr XXX/338/13 z dnia 28.02.2013 r. w sprawie zmiany mpzp gminy Sobótka w zakresie terenu położonego w obrębie wsi Mirosławice (Dz. Urz. Woj. Doln. z dnia 23.05.2013 r. poz. 3293), które stanowią:

„§ 1. 4. Dla obszaru określonego na rysunku zmiany planu, o którym mowa w ust. 2 ustala się stawkę procentową, o której mowa w art. 36 ust. 4 ustawy z dnia 27 marca 2003 roku o planowaniu i zagospodarowaniu przestrzennym w wysokości 15%.

§ 2. Wykonanie uchwały powierza się Burmistrzowi Miasta i Gminy Sobótka.

§ 3. Uchwała wchodzi w życie po upływie 14 dni od dnia jej ogłoszenia w Dzienniku Urzędowym Województwa Dolnośląskiego.”;

33) § 1 ust. 4 oraz § 2-3 uchwały nr XXX/337/13 z dnia 28.02.2013 r. w sprawie zmiany mpzp gminy Sobótka w zakresie terenu położonego w obrębie wsi Rogów Sobócki (Dz. Urz. Woj. Doln. z dnia 13.05.2013 r. poz. 3100), które stanowią:

„§ 1. 4. Dla obszaru określonego na rysunku zmiany planu, o którym mowa w ust. 2 ustala się stawkę procentową, o której mowa w art. 36 ust. 4 ustawy z dnia 27 marca 2003 roku o planowaniu i zagospodarowaniu przestrzennym w wysokości 15%.

§ 2. Wykonanie uchwały powierza się Burmistrzowi Miasta i Gminy Sobótka.

§ 3. Uchwała wchodzi w życie po upływie 14 dni od dnia jej ogłoszenia w Dzienniku Urzędowym Województwa Dolnośląskiego.”;

34) § 1 ust. 5 oraz § 2-3 uchwały nr XXXIII/367/13 z dnia 22.05.2013 r. w sprawie zmiany mpzp gminy Sobótka w zakresie terenu położonego w obrębie wsi Garncarsko (Dz. Urz. Woj. Doln. z dnia 20.08.2013 r. poz. 4725), które stanowią:

„§ 1. 5. Dla obszaru określonego na rysunku zmiany planu, o którym mowa w ust. 2 ustala się stawkę procentową, o której mowa w art. 36 ust. 4 ustawy z dnia 27 marca 2003 roku o planowaniu i zagospodarowaniu przestrzennym w wysokości 15%.

§ 2. Wykonanie uchwały powierza się Burmistrzowi Miasta i Gminy Sobótka.

§ 3. Uchwała wchodzi w życie po upływie 14 dni od dnia jej ogłoszenia w Dzienniku Urzędowym Województwa Dolnośląskiego.”;

- 35) § 1 ust. 5 oraz § 2-3 uchwały nr XXXIII/368/13 z dnia 22.05.2013 r. w sprawie zmiany mpzp gminy Sobótka w zakresie terenu położonego w obrębie wsi Mirosławice (Dz. Urz. Woj. Doln. z dnia 20.08.2013 r. poz. 4726), które stanowią:
- „§ 1. 5. Dla obszaru określonego na rysunku zmiany planu, o którym mowa w ust. 2 ustala się stawkę procentową, o której mowa w art. 36 ust. 4 ustawy z dnia 27 marca 2003 roku o planowaniu i zagospodarowaniu przestrzennym w wysokości 15%.
- § 2. Wykonanie uchwały powierza się Burmistrzowi Miasta i Gminy Sobótka.
- § 3. Uchwała wchodzi w życie po upływie 14 dni od dnia jej ogłoszenia w Dzienniku Urzędowym Województwa Dolnośląskiego.”;
- 36) § 1 ust. 5 oraz § 2-3 uchwały nr XXXIII/369/13 z dnia 22.05.2013 r. w sprawie zmiany mpzp gminy Sobótka w zakresie terenu położonego w obrębie wsi Krysztalowice (Dz. Urz. Woj. Doln. z dnia 20.08.2013 r. poz. 4727), które stanowią:
- „§ 1. 5. Dla obszaru określonego na rysunku zmiany planu, o którym mowa w ust. 2 ustala się stawkę procentową, o której mowa w art. 36 ust. 4 ustawy z dnia 27 marca 2003 roku o planowaniu i zagospodarowaniu przestrzennym w wysokości 15%.
- § 2. Wykonanie uchwały powierza się Burmistrzowi Miasta i Gminy Sobótka.
- § 3. Uchwała wchodzi w życie po upływie 14 dni od dnia jej ogłoszenia w Dzienniku Urzędowym Województwa Dolnośląskiego.”;
- 37) § 2-3 uchwały nr XXXVII/389/13 z dnia 27.09.2013 r. w sprawie zmiany mpzp gminy Sobótka w zakresie terenu położonego w obrębie wsi Mirosławice (Dz. Urz. Woj. Doln. z dnia 04.10.2013 r. poz. 5211), które stanowią:
- „§ 2. Wykonanie uchwały powierza się Burmistrzowi Miasta i Gminy Sobótka.
- § 3. Uchwała wchodzi w życie po upływie 14 dni od dnia jej ogłoszenia w Dzienniku Urzędowym Województwa Dolnośląskiego.”;
- 38) § 2-3 uchwały nr XLIII/446/14 z dnia 28.03.2014 r. w sprawie zmiany mpzp gminy Sobótka (Dz. Urz. Woj. Doln. z dnia 18.04.2014 r. poz. 2036), które stanowią:
- „§ 2. Wykonanie uchwały powierza się Burmistrzowi Miasta i Gminy Sobótka.
- § 3. Uchwała wchodzi w życie po upływie 14 dni od dnia jej ogłoszenia w Dzienniku Urzędowym Województwa Dolnośląskiego.”;
- 39) § 2-4 uchwały nr XLIII/447/14 z dnia 28.03.2014 r. w sprawie zmiany mpzp gminy Sobótka w zakresie terenu położonego w obrębie wsi Księginice Małe (Dz. Urz. Woj. Doln. z dnia 18.04.2014 r. poz. 2037), które stanowią:
- „§ 2. Obszar, o którym mowa w § 1 ust. 1 jest położony w granicach stref ochrony konserwatorskiej „B” i „OW”, w których granicach obowiązują ustalenia § 6 ust. 2 pkt. 4 oraz pkt. 7 uchwały Nr XLIV/305/06 Rady Miejskiej w Sobótce z dnia 19 maja 2006 r..
- § 3. Wykonanie uchwały powierza się Burmistrzowi Miasta i Gminy Sobótka.
- § 4. Uchwała wchodzi w życie po upływie 14 dni od dnia jej ogłoszenia w Dzienniku Urzędowym Województwa Dolnośląskiego.”;
- 40) § 1 ust. 5 oraz § 2-3 uchwały nr XLIII/451/14 z dnia 28.03.2014 r. w sprawie zmiany mpzp gminy Sobótka w zakresie terenu położonego w obrębie wsi Strzegomiany obejmującego działkę nr 158 (Dz. Urz. Woj. Doln. z dnia 18.04.2014 r. poz. 2041), które stanowią:
- „§ 1. 5. Dla obszaru określonego na rysunku zmiany planu, o którym mowa w ust. 2 ustala się stawkę procentową, o której mowa w art. 36 ust. 4 ustawy z dnia 27 marca 2003 roku o planowaniu i zagospodarowaniu przestrzennym w wysokości 15%.
- § 2. Wykonanie uchwały powierza się Burmistrzowi Miasta i Gminy Sobótka.
- § 3. Uchwała wchodzi w życie po upływie 14 dni od dnia jej ogłoszenia w Dzienniku Urzędowym Województwa Dolnośląskiego.”;

- 41) § 2-3 uchwały nr XLIII/452/14 z dnia 28.03.2014 r. w sprawie zmiany mpzp gminy Sobótka w zakresie terenu położonego w obrębie wsi Mirosławice (Dz. Urz. Woj. Doln. z dnia 18.04.2014 r. poz. 2042), które stanowią:
- „§ 2. Wykonanie uchwały powierza się Burmistrzowi Miasta i Gminy Sobótka.
- § 3. Uchwała wchodzi w życie po upływie 14 dni od dnia jej ogłoszenia w Dzienniku Urzędowym Województwa Dolnośląskiego.”;
- 42) § 1 ust. 4 oraz § 2-3 uchwały nr XLIII/453/14 z dnia 28.03.2014 r. w sprawie zmiany mpzp gminy Sobótka w zakresie terenu położonego w obrębie wsi Księginice Małe w Przemilowie (Dz. Urz. Woj. Doln. z dnia 18.04.2014 r. poz. 2043), które stanowią:
- „§ 1. 4. Na całym terenie objętym zmianą planu, z uwagi na domniemane zawartości reliktyw archeologicznych, wprowadza się strefę ochrony konserwatorskiej zabytków archeologicznych, w której granicach obowiązują ustalenia § 6 ust. 2 pkt. 7 uchwały Nr XLIV/305/06 Rady Miejskiej w Sobótce z dnia 19 maja 2006 r..
- § 2. Wykonanie uchwały powierza się Burmistrzowi Miasta i Gminy Sobótka.
- § 3. Uchwała wchodzi w życie po upływie 14 dni od dnia jej ogłoszenia w Dzienniku Urzędowym Województwa Dolnośląskiego.”;
- 43) § 1 ust. 5 i 6 oraz § 2-3 uchwały nr XLIII/454/14 z dnia 28.03.2014 r. w sprawie zmiany mpzp gminy Sobótka w zakresie terenu położonego w obrębie wsi Strzegomiany (Dz. Urz. Woj. Doln. z dnia 18.04.2014 r. poz. 2044), które stanowią:
- „§ 1. 5. Część obszaru objętego zmianą planu jest położona w granicach terenu górniczego „Strzegomiany”, zgodnie z rysunkiem zmiany planu.
6. Dla obszaru określonego na rysunku zmiany planu, o którym mowa w ust. 2 ustala się stawkę procentową, o której mowa w art. 36 ust. 4 ustawy z dnia 27 marca 2003 roku o planowaniu i zagospodarowaniu przestrzennym w wysokości 15%.
- § 2. Wykonanie uchwały powierza się Burmistrzowi Miasta i Gminy Sobótka.
- § 3. Uchwała wchodzi w życie po upływie 14 dni od dnia jej ogłoszenia w Dzienniku Urzędowym Województwa Dolnośląskiego.”;
- 44) § 2-4 uchwały nr XLIII/455/14 z dnia 28.03.2014 r. w sprawie zmiany mpzp gminy Sobótka w zakresie terenu położonego w obrębie wsi Rogów Sobócki (Dz. Urz. Woj. Doln. z dnia 18.04.2014 r. poz. 2045), które stanowią:
- „§ 2. Obszary, o których mowa w § 1 ust. 1 są położone w granicach:
- 1) strefy ochrony konserwatorskiej zabytków archeologicznych, w obrębie której dla inwestycji związanych z pracami ziemnymi wymagane jest przeprowadzenie badań archeologicznych, zgodnie z przepisami odrębnymi;
 - 2) obszaru potencjalnego zagrożenia powodzią $Q_{1\%}$ rzeki Czarnej Wody w częściach określonych na załącznikach do niniejszej uchwały.
- § 3. Wykonanie uchwały powierza się Burmistrzowi Miasta i Gminy Sobótka.
- § 4. Uchwała wchodzi w życie po upływie 14 dni od dnia jej ogłoszenia w Dzienniku Urzędowym Województwa Dolnośląskiego.”.
3. Podany w załączniku do niniejszego obwieszczenia jednolity tekst nie obejmuje części miejscowego planu zagospodarowania przestrzennego gminy Sobótka, jako wygasłych na podstawie art. 34 ust. 1 ustawy z dnia 27 marca 2003 r. o planowaniu i zagospodarowaniu przestrzennym (Dz. U. 2012 r. poz. 647 ze zmianami) w wyniku uchwalenia miejscowych planów zagospodarowania przestrzennego:
- 1) uchwałą nr XVI/66/07 z dnia 10.12.2007 r. w sprawie zmiany miejscowego planu zagospodarowania przestrzennego gminy Sobótka – Rogów Sobócki (Dz. Urz. Woj. Doln. z dnia 17.01.2008 r. nr 10 poz. 147);
 - 2) uchwałą Nr XXXIII/266/09 z dnia 23 kwietnia 2009 r. w sprawie zmiany miejscowego planu zagospodarowania przestrzennego gminy Sobótka w zakresie terenu położonego w Krysztalowicach (Dz. Urz. Woj. Doln. z dnia 10 sierpnia 2009 r. nr 129 poz. 2671);

- 3) uchwałą nr XLVII/373/10 z dnia 27.08.2010 r. w sprawie miejscowego planu zagospodarowania przestrzennego gminy Sobótka – Rogów Sobócki (Dz. Urz. Woj. Doln. z dnia 19.11.2010 r. nr 216 poz. 3438);
- 4) uchwałą nr XXII/210/12 z dnia 28.06.2012 r. w sprawie uchwalenia miejscowego planu zagospodarowania przestrzennego gminy Sobótka w zakresie terenu położonego w obrębie Sulistrowice (Dz. Urz. Woj. Doln. z dnia 30.10.2012 r. poz. 3662);
- 5) uchwałą nr XXVII/275/12 z dnia 30.11.2012 r. w sprawie uchwalenia miejscowego planu zagospodarowania przestrzennego terenu położonego w południowo-wschodniej części wsi Sulistrowice (Dz. Urz. Woj. Doln. z dnia 21.03.2012 r. poz. 2045);
- 6) uchwałą nr XXVII/278/12 z dnia 30.11.2012 r. w sprawie zmiany miejscowego planu zagospodarowania przestrzennego gminy Sobótka dla terenu położonego w obrębie wsi Rogów Sobócki (Dz. Urz. Woj. Doln. z dnia 21.03.2013 r. poz. 2046).

Przewodniczący Rady
Miejskiej w Sobótce

Witold Nazimek

Załącznik do Obwieszczenia
Rady Miejskiej w Sobótce
z dnia 30 października 2014 r.

UCHWAŁA NR XLIV/305/06

RADY MIEJSKIEJ w SOBÓTCE

z dnia 19 maja 2006 r.

w sprawie miejscowego planu zagospodarowania przestrzennego gminy Sobótka z wyłączeniem obszaru miasta

Na podstawie art. 18 ust. 2 pkt. 5 ustawy z dnia 8 marca 1990 r. o samorządzie gminnym (Dz.U. z 2001 r. Nr 142, poz. 1591¹⁾ ze zmianami), art. 20 ust. 1 ustawy z dnia 27 marca 2003 roku o planowaniu i zagospodarowaniu przestrzennym (Dz. U. z 2003 roku Nr 80 poz. 717²⁾ ze zmianami) oraz w związku z uchwałą Nr III/11/2002 Rady Miejskiej w Sobótce z dnia 05.12.2002 r. zmienioną uchwałą Nr VI/33/2003 Rady Miejskiej w Sobótce z dnia 06.03.2003 r.

Rada Miejska w Sobótce uchwala, co następuje:

DZIAŁ I.

Rozdział 1. Przepisy ogólne

§ 1. Uchwala się miejscowy plan zagospodarowania przestrzennego gminy Sobótka obejmujący obszar położony w granicach administracyjnych gminy z wyłączeniem:

- 1) obszaru obrębów miasta Sobótka,
- 2) obszarów określonych na rysunku planu, dla których obowiązują uchwały w sprawie miejscowych planów zagospodarowania przestrzennego:
 - a) Nr VII/51/99 z dnia 30.04.1999 r., dla terenu zabudowy letniskowej w Sulistrowicach,
 - b) Nr XXXI/258/2001 z dnia 25.06.2001 r., dla terenu położonego w Rogowie Sobóckim,
 - c) Nr XXXIV/286/2001 z dnia 28.09.2001 r., dla terenu działek nr 434/2, 439 w Sulistrowicach,
 - d) Nr XL/337/2002 z dnia 28.02.2002 r., dla terenu działek nr 397, 428 z podz. w Sulistrowicach,
 - e) Nr XL/338/2002 z dnia 28.02.2002 r., dla terenu działki nr 434/3 w Sulistrowicach,
 - f) Nr XLIV/360/2002 z dnia 28.06.2002 r., dla terenu działki nr 407/6 oraz 437/1 w Sulistrowicach,
 - g) Nr XLIV/361/2002 z dnia 28.06.2002 r., dla terenu położonego we wsi Strzegomiany,
 - h) Nr XLVI/371/2002 z dnia 10.09.2002 r., dla terenu działek nr 301/2, 307/1, 364, 365 w Sulistrowicach,
 - i) Nr XLVI/372/2002 z dnia 10.09.2002 r., dla terenu działki nr 193/1 w Sulistrowicach,
 - j) Nr V/23/2003 z dnia 03.02.2003 r., dla terenu działek nr 383 i 384 w Strzegomianach,
 - k) Nr V/25/2003 z dnia 03.02.2003 r., dla terenu położonego w Nasławicach,
 - l) Nr V/26/2003 z dnia 03.02.2003 r., dla terenu działki nr 428/11 z późn. podziałem w Sulistrowicach,

¹⁾tekst jednolity wymienionej ustawy został ogłoszony w Dz. U. z 2013 r. poz. 594, poz. 645, poz. 1318 oraz z 2014r. poz. 379, poz. 1072

²⁾jednolity tekst ustawy z dnia 27 marca 2003 roku o planowaniu i zagospodarowaniu przestrzennym został ogłoszony w Dz. U. z 12 czerwca 2012 r. poz. 647, poz. 951, poz. 1445, z 2013r. poz. 21, poz. 405, poz. 1238, poz. 1446 oraz z 2014r. poz. 379, poz. 768

- m) Nr V/27/2003 z dnia 03.02.2003 r., dla terenu części działki nr 400 w Sulistrowicach,
 - n) Nr VI/32/2003 z dnia 06.03.2003 r., dla terenu położonego w Sulistrowicach,
 - o) Nr VIII/55/2003 z dnia 27.05.2003 r., dla terenu działki nr 11/3, 11/4, 11/5, cz. 11/8, 11/9, 11/12, 11/13 w Sulistrowiczkach,
 - p) Nr IX/74/2003 z dnia 24.06.2003 r., dla terenu działki nr 268 w Sulistrowicach,
 - q) Nr XXVII/224/05 z dnia 27 stycznia 2005 r., dla terenu działek nr 400/12dr, 400/13 położonych w obrębie wsi Rogów Sobócki,
 - r) nr XXVII/225/05 z dnia 27.01.2005 r., dla terenu działek nr 182, 535, 188/1 oraz 188/6 położonych w obrębie wsi Sulistrowice,
 - s) nr XXVIII/235/05 z dnia 11.02.2005 r., dla terenu działek nr 301/3, 301/4, 363/1, 369, 370, 371, 372, 373/3 położonych w obrębie wsi Sulistrowice,
 - t) nr XXVIII/236/05 z dnia 11.02.2005 r., dla terenu działek nr 166/2, 166/3, 177 położonych w obrębie wsi Sulistrowice,
 - u) Nr XXXIV/286/201 z dnia 28.09.2001 r., dla terenu działek nr 439, 434/4 położonych w obrębie wsi Sulistrowice,
 - v) Nr XXXIII/283/2001 z dnia 31. 08. 2001 r. dla terenu działki 3/4 położonej w obrębie wsi Przedzrowice,
 - w) Nr XLVI/373/2002 z dnia 10. 09.2002 r. dla terenu działki nr 204/1 położonej w obrębie wsi Strzegomiany,
 - x) Nr VIII/54/2003 z dnia 27. 05. 2003 r. dla terenu działki nr 400, 401 położonej w obrębie wsi Strzegomiany.
- 3) terenów zamkniętych, określonych na rysunku planu.

§ 2. 1. Integralną częścią uchwały jest rysunek planu w skali 1 : 2000, w częściach obejmujących poszczególne obręby wsi, stanowiący załączniki od nr 1 do 23.

2. Załącznikami do niniejszej uchwały są ponadto:

- 1) rozstrzygnięcie w sprawie uwag wniesionych do projektu planu stanowiące załącznik nr 24,
- 2) rozstrzygnięcie w sprawie sposobu realizacji inwestycji z zakresu infrastruktury technicznej, które należą do zadań własnych gminy oraz zasadach ich finansowania, stanowiące załącznik nr 25.

§ 3. 1. Następujące określenia stosowane w uchwale oznaczają:

- 1) nieprzekraczalna linia zabudowy – linia wyznaczająca granicę dopuszczalnego wznoszenia budynków oraz określonych w ustaleniach planu rodzajów budowli naziemnych nie będących liniami przesyłowymi i sieciami uzbrojenia terenu; linia ta nie dotyczy istniejących budynków, zlokalizowanych przed wejściem w życie niniejszej uchwały poza wyznaczoną linią zabudowy
- 2) obowiązująca linia zabudowy - linia wzdłuż której należy sytuować budynki oraz określone w ustaleniach planu rodzaje budowli naziemnych nie będące liniami przesyłowymi i sieciami uzbrojenia terenu, uwzględniając możliwość przekroczenia linii elementem budynku takim jak ganek, weranda, wykusz, balkon, taras, schody, o powierzchni nie większej niż 25% płaszczyzny budynku przylegającej do obowiązującej linii zabudowy, nie więcej niż na odległość 1,5 m,
- 3) obiekty architektury parkowej – budynki o formie pawilonowej lub budowle, służące ogólnodostępnej rekreacji plenerowej, takie jak: restauracje, ogrody zimowe, sceny, muszle koncertowe, altany, których łączna powierzchnia zabudowy nie przekracza 20% powierzchni terenu,
- 4) obiekty i urządzenia publiczne - obiekty i urządzenia służące realizacji celów publicznych z zakresu:
 - a) zaopatrzenia w wodę, energię elektryczną lub gaz, zaopatrzenia w energię cieplną,
 - b) usuwania i utylizacji odpadów, odprowadzenia i oczyszczania ścieków,
 - c) utrzymania dróg,
 - d) usług transportu publicznego,

- e) działalności socjalnej, w tym opieki społecznej, resocjalizacji,
 - f) opieki nad zwierzętami w tym schroniska dla zwierząt,
 - g) zieleni gminnej,
 - h) cmentarzy gminnych,
 - i) porządku publicznego i ochrony przeciwpożarowej,
- 5) przepisy szczególne lub odrębne – aktualne w momencie wykonywania niniejszej uchwały przepisy prawne,
- 6) przeznaczenie podstawowe – jest to część przeznaczenia terenu, która dominuje w danym terenie lub obszarze w sposób określony ustaleniami planu; w przypadkach ustalenia więcej niż jednej kategorii przeznaczenia podstawowego, każda z tych kategorii może stanowić wyłączne przeznaczenie terenu lub poszczególnych nieruchomości położonych w granicach terenu,
- 7) przeznaczenie dopuszczalne – rodzaj przeznaczenia terenu inny niż podstawowy, który uzupełnia lub wzbogaca przeznaczenie podstawowe w sposób określony w ustaleniach planu i którego powierzchnia użytkowa, zabudowy lub części terenu zajmuje w granicach terenu i poszczególnych nieruchomości mniej niż odpowiednia powierzchnia zajmowana przez przeznaczenie podstawowe,
- 8) szerokość elewacji frontowej – maksymalny wymiar budynku w obrysie murów w widoku z drogi, do której przylega nieruchomość,
- 9) teren – obszar wyznaczony w rysunku planu liniami rozgraniczającymi, oznaczony symbolem lub symbolem i numerem,
- 10) uciążliwość – zjawiska lub stany utrudniające życie albo dokuczliwe dla otaczającego środowiska, takie jak: szkodliwe promieniowanie i oddziaływanie pól elektromagnetycznych, hałas, drgania (wibracje), zanieczyszczenia powietrza, zanieczyszczenia gruntu i wód, są to również wszystkie rodzaje działalności, których prowadzenie powoduje oddziaływanie na nieruchomości przyległe do nieruchomości, na której terenie działalność jest prowadzona,
- 11) urządzenia sportowo–rekreacyjne – boiska lub inne niekubaturowe urządzenia służące rekreacji,
- 12) usługi (bez określonego zakresu) – działalność z zakresu handlu, gastronomii, rzemiosła, kultury, opieki zdrowotnej lub weterynaryjnej, sportu, rekreacji lub wypoczynku, turystyki, obiekty kultu religijnego, a także działalność w zakresie obsługi ludności lub przedsiębiorstw to jest związana z obsługą nieruchomości, wynajem i wypożyczanie, usługi projektowe lub badawcze, działalność prawnicza, notarialną, rachunkowość, działalność związana z pośrednictwem finansowym, jak banki, domy maklerskie, instytucje leasingowe, kredytowe, brokerskie, towarzystwa ubezpieczenia, fundusze emerytalno - rentowe itp., doradztwo, badanie rynku i opinii publicznej, pośrednictwo, działalność w zakresie reklamy lub informacji, drobne usługi np. fotografia, poligrafia, gabinety kosmetyczne, fryzjerstwo, pralnia, szewc, naprawa artykułów przeznaczenia osobistego i użytku domowego itp., działalność biur i agencji turystycznych, usługi przewodnickie, informacja turystyczna, działalność ośrodków i placówek edukacyjnych, prowadzenie kursów i szkoleń a także działalność firm pocztowych i telekomunikacyjnych,
- 13) zabudowa mieszkaniowa o niskiej intensywności – lokalizacja budynku jednorodzinnego zawierającego nie więcej niż 2 mieszkania lub jedno mieszkanie i jedno pomieszczenie usługowe lub budynku wielorodzinnego zawierającego nie więcej niż 4 mieszkania lub zespół takich budynków,
- 14) zabudowa plombowa – lokalizacja budynku pomiędzy dwoma istniejącymi budynkami o zbliżonej formie lub kubaturze położonymi wzdłuż tej samej drogi lub ulicy, zachowująca względnie równą odległość od obu budynków oraz rytm zabudowy ulicy,
- 15) zabudowa przemysłowa – zabudowa służąca prowadzeniu działalności gospodarczej z zakresu:
- a) produkcji, przetwórstwa lub montażu,
 - b) magazynowania i składowania, w tym bazy, place składowe, hurtownie,
 - c) produkcji rolnej i obsługi rolnictwa,
 - d) logistyki,
 - e) rzemiosła produkcyjnego i usługowego,

f) handlu hurtowego lub detalicznego, w tym sprzedaży paliw

wraz z towarzyszącymi obiektami usługowymi, administracyjnymi, biurowymi, socjalnymi, w których dopuszcza się wydzielenie mieszkań funkcyjnych.

16) obiekt zabytkowy – obiekt wpisany do rejestru zabytków lub obiekt objęty gminną lub wojewódzką ewidencją zabytków, oznaczony na rysunku planu,

17)³⁾ dach dwuspadowy – dach o podstawowym przekroju trójkąta równoramiennego z dopuszczeniem lukarn lub naczółków;

18)⁴⁾ kondygnacja – kondygnacja nadziemna;

19)⁵⁾ powierzchnia zabudowy - powierzchnia zajęta przez budynek w stanie wykończonym wyznaczona przez obrys ścian budynku, do której nie wlicza się:

a) powierzchni obiektów budowlanych ani ich części nie wystających ponad powierzchnię terenu,

b) powierzchni elementów drugorzędnych takich jak: schody zewnętrzne, rampy zewnętrzne, daszki, markizy itp.;

20)⁶⁾ Ślęzański Park Krajobrazowy – część obszaru gminy Sobótka położona w granicach opisanych w pkt. 1 załącznika nr 1 do rozporządzenia Wojewody Dolnośląskiego z dnia 4 kwietnia 2007 r. (Dziennik Urzędowy Województwa Dolnośląskiego z 2007 r. Nr 94 poz. 1105).

2. Pojęcia niezdefiniowane należy rozumieć zgodnie z obowiązującymi przepisami odrębnymi.

§ 4. 1. Następujące oznaczenia graficzne przedstawione na rysunku planu są obowiązującymi ustaleniami planu:

1) granice obszaru objętego opracowaniem;

2) granice obszarów, dla których obowiązują uchwały w sprawie miejscowych planów zagospodarowania przestrzennego;

3) linie rozgraniczające tereny o różnym przeznaczeniu lub zasadach zagospodarowania (z zastrzeżeniem § 19 ust. 2 pkt. 4);

4) obowiązujące linie zabudowy;

5) nieprzekraczalne linie zabudowy;

6) oznaczenia przeznaczenia terenów;

7) tymczasowe użytkowanie terenu,

8) granice stref ochrony konserwatorskiej:

a) „A” ścisłej ochrony konserwatorskiej,

b)⁷⁾ „B” ochrony konserwatorskiej równoznacznych z obszarami ewidencji zabytków,

c) „K” ochrony krajobrazu kulturowego,

d) „W” ochrony archeologicznej,

e)⁸⁾ „OW” obserwacji archeologicznej lub ochrony konserwatorskiej zabytków archeologicznych równoznacznych z obszarami ewidencji zabytków archeologicznych,

9) obiekty o walorach zabytkowych figurujące w wojewódzkiej lub gminnej ewidencji zabytków;

10) obiekty o wartościach zabytkowych wskazane do ochrony;

³⁾ dodany uchwałą nr XX/187/12 Rady Miejskiej w Sobótce z dnia 25.04.2012 r. w sprawie zmiany mpzp gminy Sobótka (Dz. Urz. Woj. Doln. z dnia 9.08.2012 r. poz. 2848), która weszła w życie 23 sierpnia 2012 r.

⁴⁾ dodany przez uchwałę o której mowa w odnośniku 3

⁵⁾ dodany przez uchwałę o której mowa w odnośniku 3

⁶⁾ dodany przez uchwałę o której mowa w odnośniku 3

⁷⁾ w brzmieniu ustalonym uchwałą nr XLIII/446/14 Rady Miejskiej w Sobótce z dnia 28.03.2014 r. w sprawie zmiany mpzp gminy Sobótka (Dz. Urz. Woj. Doln. z dnia 18.04.2014 r. poz. 2036), która weszła w życie 2 maja 2014 r.

⁸⁾ w brzmieniu ustalonym uchwałą o której mowa w odnośniku 7

11) aleje, szpalery i grupy drzew wskazane do ochrony;

12) granice stref ochrony sanitarnej wokół cmentarzy.

2. Następujące oznaczenia graficzne przedstawione na rysunku planu nie są obowiązującymi ustaleniami planu i mają charakter postulatyczny lub informacyjny dla oznaczeń wynikających z odrębnych przepisów:

1) granice administracyjne:

a) powiatu,

b) gminy,

2) oznaczenia terenów zamkniętych,

3) granice obrębów wsi,

4) linie rozgraniczające tereny dróg o orientacyjnym przebiegu,

5) orientacyjne linie podziału wewnętrznego terenów o tym samym przeznaczeniu,

6) obiekty o walorach zabytkowych wpisane do rejestru zabytków,

7) symbole określające udokumentowane stanowiska archeologiczne,

8) pomniki przyrody,

9) granice parków krajobrazowych,

10) granice rezerwatów przyrody, użytków ekologicznych,

11) granica orientacyjnego zasięgu zalewu powodziowego z 1997 roku,

12) strefy ochrony pośredniej ujęć wody,

13) granice terenów górniczych,

14) linie elektroenergetyczne wysokiego i średniego napięcia ze strefą techniczną.

Rozdział 2.

Ustalenia dla całego obszaru w granicach planu oraz obszarów funkcjonalnych

§ 5. W zakresie ogólnych zasad ochrony i kształtowania ładu przestrzennego ustala się:

1) Ukształtowania lub rewaloryzacji wymagają:

a) układy przestrzenne wsi w oparciu o zasadę kontynuacji historycznego rozwoju jednostek osadniczych,

b) hierarchiczny układ komunikacyjny, zapewniający właściwą dostępność terenów przeznaczonych na zainwestowanie przy równoczesnej segregacji ruchu;

c) ciągi zabudowy lokalizowanej na obszarach wiejskich i przemysłowych, szczególnie wzdłuż ulic i dróg publicznych;

d) formy zabudowy mieszkaniowej, przemysłowej i usługowej;

e) ekspozycja obiektów reprezentacyjnych z terenów publicznych;

f) kompozycja zieleni na terenach publicznych oraz w zespołach usług z zielenią towarzyszącą;

g) ciągi zieleni stanowiące izolację przestrzenną terenów i obiektów obcych krajobrazowo lub uciążliwych;

2) Ochrony wymagają:

a) krajobraz przyrodniczy i krajobraz kulturowy obszaru w granicach Śląskiego Parku Krajobrazowego oraz ich wzajemne relacje w oparciu o zasadę zrównoważonego rozwoju,

b) historyczne układy przestrzenne wsi,

c) tereny zwartych kompleksów leśnych i ich obrzeży, cenne zespoły przyrodniczo - krajobrazowe oraz tereny otwartej rolniczej przestrzeni produkcyjnej,

d) istniejące grupy zieleni, aleje i szpalery drzew towarzyszące zabudowie oraz wzdłuż ciągów komunikacyjnych,

- e) cenne przyrodniczo obiekty zieleni takie jak: założenie arboretum w rejonie Zbiornika Sulistrowickiego, dęby na wale obronnym grodziska w Będkowicach stanowisko Róży Francuskiej w Będkowicach, stanowiska rzadkich paproci serpenitowych w rejonie Przemysłowa,
 - f) ekspozycja Masywu Ślęży z dróg krajowych, wojewódzkich i powiatowych oraz innych ważnych szlaków komunikacyjnych i turystycznych,
 - g) historyczne formy budynków o wartościach zabytkowych, wskazanych w rysunku planu;
- 3) Nakazy, zakazy, dopuszczenia i ograniczenia w zagospodarowaniu terenów służące ochronie i kształtowaniu ładu przestrzennego określają przepisy niniejszej uchwały zawarte w rozdziałach 3 do 25.

§ 6. 1. W zakresie ogólnych zasad ochrony dziedzictwa kulturowego i zabytków oraz dóbr kultury współczesnej ustala się strefy i obszary ochrony konserwatorskiej oraz przepisy wymienione w ust. 2, 3 i 4.

2. W obrębach poszczególnych stref obowiązują następujące wymogi konserwatorskie:

- 1) w strefach „A” ścisłej ochrony konserwatorskiej należy:
 - a) przyznać pierwszeństwo wszelkim działaniom odtworzeniowym i rewitalizacyjnym,
 - b) zachować lub odtworzyć historyczny układ przestrzenny, tj. rozplanowanie dróg, ulic i miedzuchów, placów, linie zabudowy, wysokości zabudowy, kompozycję wnętrz urbanistycznych i zespołów zabudowy, kompozycję zieleni oraz poszczególne elementy tego układu, tj. historyczne nawierzchnie ulic, placów i chodników, historyczne obiekty techniczne, zabudowę i zieleń,
 - c) (skreślony)⁹⁾
 - d) poszczególne obiekty o wartościach zabytkowych poddać restauracji i modernizacji technicznej z dostosowaniem obecnej lub projektowanej funkcji do wartości obiektu,
 - e) dążyć do odtworzenia zniszczonych elementów zabytków architektury i założeń urbanistycznych lub ewentualnie zaznaczenia ich śladów,
 - f) dostosować nową zabudowę do historycznej kompozycji przestrzennej w zakresie sytuacji, skali i bryły oraz nawiązać formami współczesnymi i stosowanymi materiałami do lokalnej tradycji architektonicznej uwzględniając zasadę, że nowa zabudowa nie może dominować nad zabudową historyczną,
 - g) nowa zabudowa winna być lokalizowana w linii zabudowy zachowanej historycznej zabudowy oraz kształtowana w oparciu o dostępne materiały ikonograficzne,
 - h) należy dostosować współczesną funkcję do wartości zabytkowych zespołów budowlanych i jego poszczególnych obiektów, eliminując uciążliwe funkcje – dotyczy to również kompozycji parkowych, nasadzeń przydrożnych, planowanych osadzeń cieków i zbiorników wodnych o wartościach historycznych,
 - i) w przypadku inwestycji nowych preferować te z nich, które stanowią rozszerzenie lub uzupełnienie już istniejących form zainwestowania terenu, przy założeniu maksymalnego zachowania i utrwalenia istniejących już relacji oraz pod warunkiem, iż nie kolidują one z historycznym charakterem obiektu,
 - j) w obrębie zespołów folwarcznych obowiązuje wymóg uzupełniania układu zabudowy - nowe obiekty kubaturowe mogą być lokalizowane wyłącznie w miejscu nieistniejących budynków historycznych,
 - k) wyklucza się możliwość prowadzenia napowietrznych linii teletechnicznych i energetycznych,
 - l) wyklucza się możliwość stosowania ogrodzeń betonowych i prefabrykowanych,
 - m) umieszczanie reklam lub innych tablic reklamowych nie związanych bezpośrednio z danym obiektem i stanowiących na obiekcie lub obszarze element obcy, jest bezwzględnie zabronione, dopuszczalne jest umiejscawianie tablic informacyjnych instytucji lub szyldów sklepów i zakładów w miejscach na to wyznaczonych;
- 2) W granicach stref „A” wyłącznie dopuszczalne są formy dachów dwuspadowe, symetryczne o nachyleniu połaci 45°,
- 3) W granicach stref „A” wyłącznie dopuszczalne są następujące materiały pokryć dachowych:
 - a) dachówka ceramiczna w kolorze czerwonym,

⁹⁾ skreślony uchwałą o której mowa w odnośniku 7

- b) blacha miedziana,
- c) łupek naturalny lub sztuczny.
- 4)¹⁰⁾ W strefach „B” ochrony konserwatorskiej równoznacznych z obszarami ewidencji zabytków należy:
- a) zachować i wyeksponować elementy historycznego układu przestrzennego, tj. rozplanowanie dróg, ulic i placów, linie zabudowy, kompozycję wewnątrz urbanistycznych oraz kompozycję zieleni,
 - b) dostosować nową zabudowę do historycznej kompozycji przestrzennej w zakresie sytuacji, skali i bryły oraz nawiązać formami współczesnymi i stosowanymi materiałami do lokalnej tradycji architektonicznej uwzględniając zasadę, że nowa zabudowa nie może dominować nad zabudową historyczną,
 - c) obiekty o wartościach zabytkowych poddać restauracji i modernizacji technicznej z dostosowaniem obecnej lub projektowanej funkcji do wartości obiektu,
 - d) zachować historyczne nawierzchnie kamienne,
 - e) (skreślony)¹¹⁾
 - f) formę nowych obiektów należy dostosować do skali, ukształtowania bryły i detalu istniejącej historycznej zabudowy, w tym formy i wysokości dachu, układu kalenicy, poziomu posadowienia parteru,
 - g) w przypadku przebudowy obiektów istniejących ustala się wymóg nawiązania do zachowanej zabudowy historycznej gabarytami, szerokością traktów, układem dachów, wysokością nadziemnych kondygnacji, liczbą osi elewacji oraz podziałami poziomymi elewacji, z tolerancją $\pm 10\%$, a także użytymi materiałami;
 - h) w przypadku rozbudowy istniejących obiektów zabytkowych ustala się wymóg zachowania podstawowych elementów kompozycji budynku w zakresie symetrii oraz proporcji wysokości dachu do wysokości elewacji,
 - i) należy przyznać pierwszeństwo wszelkim działaniom odtworzeniowym i rewaloryzacyjnym w stosunku do obiektów wpisanych do rejestru zabytków i znajdujących się w gminnej ewidencji zabytków,
 - j) wyklucza się możliwość prowadzenia nowych napowietrznych linii teletechnicznych i energetycznych,
 - k) wyklucza się możliwość stosowania ogrodzeń betonowych i prefabrykowanych,
 - l) dopuszcza się lokalizacje wolnostojących silosów pod warunkiem zachowania ekspozycji obiektów zabytkowych z terenów publicznych,
 - m) umieszczanie reklam lub innych tablic reklamowych nie związanych bezpośrednio z danym obiektem i stanowiących na obiekcie lub obszarze element obcy, jest bezwzględnie zabronione, dopuszczalne jest umiejscawianie tablic informacyjnych lub szyldów w miejscach na to wyznaczonych;
- 5) Strefy „W” ochrony konserwatorskiej wyznaczone na rysunku planu dla zespołu stanowisk archeologicznych, pojedynczych stanowisk archeologicznych, ruin zamków i kościołków wraz z przyległymi cmentarzami i grobowcami, rzeźb kultowych wraz z otoczeniem, grodzisk z podgrodziami otoczonych fosami, wałów obronnych, grobli, kurhanów, źródeł, starożytnych kopalń: kamieni, granitu, serpentynitu, kwarcu, amfibolitu, kamiennych kręgów oraz stawów z groblami wyłączone są z wszelkiej działalności inwestycyjnej, która mogłaby naruszyć formę i zniekształcić otoczenie, zniszczyć ich nawarstwienia kulturowe, relikty budowli drewnianych, murowanych, czy ich specyficzną formę;
- 6) Obiekty, o których mowa w pkt. 5 dostępne są do badań naukowych, dopuszcza się jedynie prowadzenie prac porządkowych, konserwację zachowanych relikwów zabytkowych celem ich ekspozycji w terenie i zabezpieczenia przed zniszczeniem;
- 7)¹²⁾ w strefach „OW” obserwacji archeologicznej lub ochrony konserwatorskiej zabytków archeologicznych, równoznacznych z obszarami ewidencji zabytków archeologicznych, dla inwestycji związanych z pracami ziemnymi wymagane jest przeprowadzenie badań archeologicznych, zgodnie z przepisami odrębnymi;
- 8) w strefach „K” ochrony krajobrazu z uwagi na podlegający ochronie charakter relacji między obiektami przyrodniczymi a kubaturowymi obowiązują następujące wymogi konserwatorskie:

¹⁰⁾ w brzmieniu ustalonym uchwałą o której mowa w odnośniku 7

¹¹⁾ skreślony uchwałą o której mowa w odnośniku 7

¹²⁾ w brzmieniu ustalonym uchwałą o której mowa w odnośniku 7

- a) należy zachować i wyeksponować elementy historycznego układu przestrzennego: rozplanowanie dróg, ulic i placów, linie zabudowy, kompozycję wnętrza urbanistycznych oraz kompozycję zieleni,
- b) nowa zabudowa winna być dostosowana do historycznej kompozycji przestrzennej w zakresie rozplanowania, skali i bryły przy założeniu harmonijnego współistnienia elementów kompozycji historycznej i współczesnej oraz nawiązywać formami współczesnymi do lokalnej tradycji architektonicznej; wszelka działalność inwestycyjna musi uwzględniać istniejące już związki przestrzenne,
- c) należy przyznać pierwszeństwo wszelkim działaniom odtworzeniowym i rewaloryzacyjnym, zarówno w przypadku przyrodniczych elementów krajobrazu, jak i w stosunku do historycznych cieków wodnych i urządzeń hydrotechnicznych, sieci komunikacyjnych oraz obiektów zabytkowych przewidzianych w planie do zachowania i ochrony, a położonych na obszarze objętym strefą,
- d) należy preferować te inwestycje, które stanowią rozszerzenie lub uzupełnienie już istniejących form zainwestowania terenu pod warunkiem, iż nie kolidują one z historycznym charakterem obszaru,
- e) formy inwestowania należy w maksymalnym stopniu ukierunkować na ich harmonijne wpisanie w otaczający krajobraz; z tego powodu należy wyłączyć z możliwości realizacji inwestycje wielkoobszarowe, jak również te, które wymagają znacznych przeobrażeń krajobrazu,
- f) umieszczanie reklam lub innych tablic reklamowych nie związanych bezpośrednio z danym obiektem i stanowiących na obiekcie lub obszarze element obcy, jest bezwzględnie zabronione, dopuszczalne jest umiejscawianie tablic informacyjnych lub szyldów w miejscach na to wyznaczonych,
- g) wyklucza się możliwość stosowania ogrodzeń betonowych i prefabrykowanych.

3. W obrębie zabytkowych stanowisk archeologicznych wyznaczonych na rysunku planu ustala się:

- 1) obejmuje się ochroną konserwatorską stanowiska archeologiczne umieszczone w gminnej lub wojewódzkiej ewidencji zabytków,
- 2) zgodnie z przepisami szczególnymi, należy przed uzyskaniem pozwolenia na zabudowę oraz przed uzyskaniem zaświadczeń potwierdzających akceptację przyjęcia zgłoszenia wykonania robót budowlanych, uzyskać uzgodnienie właściwego konserwatora zabytków i zgodnie z zaleceniem konserwatora, przeprowadzić ratownicze badania archeologiczne,
- 3) na całym obszarze miejscowego planu zagospodarowania przestrzennego na terenach stanowisk archeologicznych wyznaczonych na rysunku planu zakazuje się prowadzenia zalesień i dolesień.

§ 7. Na całym obszarze miejscowego planu zagospodarowania przestrzennego ustala się:

- 1) ochronę obiektów o wartościach zabytkowych, wskazanych na rysunku planu,
- 2) ochrona, o której mowa w pkt. 1 polega w szczególności na zachowaniu historycznych elementów obiektów, takich jak bryła budynku, forma dachu, rozmieszczenie otworów okiennych i drzwiowych, symetryczne podziały stolarki, detale architektoniczne,
- 3) rozbudowa, przebudowa, remont, zmiana funkcji obiektów, o których mowa w pkt. 1 wymaga użycia materiałów historycznych, zachowania detalu architektonicznego, uzgodnienia właściwego konserwatora zabytków zgodnie z przepisami szczególnymi.

§ 8. Na całym obszarze miejscowego planu zagospodarowania przestrzennego inwestor przed przystąpieniem do robót ziemnych zobowiązany jest do:

- 1) pisemnego powiadomienia właściwego Konserwatora Zabytków zgodnie z przepisami szczególnym o terminie rozpoczęcia i zakończenia prac,
- 2) w przypadku wystąpienia zabytków i obiektów archeologicznych wymagane jest podjęcie ratowniczych badań wykopaliskowych, za pozwoleniem na prace archeologiczne i wykopaliskowe właściwego konserwatora zabytków zgodnie z przepisami szczególnym.

§ 9. W zakresie granic i sposobów zagospodarowania terenów lub obiektów podlegających ochronie, ustalonych na podstawie odrębnych przepisów, w tym terenów górniczych, a także narażonych na niebezpieczeństwo powodzi wprowadza się następujące ustalenia:

- 1) w granicach Śląskiego Parku Krajobrazowego ustala się:
 - a)¹³⁾ strefę ochronną od granic lasów:

- o powierzchni do 1,0 ha o szerokości 10,
 - o powierzchni do 5,0 ha o szerokości 15 m,
 - o powierzchni powyżej 5,0 ha o szerokości 100 m,
- b) w strefie, o której mowa w lit. a ustala się zakaz zabudowy,
 - c) zakaz, o którym mowa w lit. b nie obowiązuje w miejscach, w których sąsiedztwie istniejąca zabudowa nie spełnia kryterium odległości, o której mowa w lit. a, a ustalenia niniejszego planu w zakresie przeznaczenia terenu i warunków jego zagospodarowania dopuszczają kontynuację zabudowy,
 - d) (skreślony)¹⁴⁾
 - e) zakaz realizacji zbiorników gazu, oleju opałowego lub innych naziemnych zbiorników w miejscach widocznych z dróg publicznych lub wewnętrznych oraz w obszarze strefy, o której mowa w lit. a,
 - f) (skreślony)¹⁵⁾
- 2) w granicach terenów górniczych wskazanych na rysunku planu obowiązują przepisy ustawy prawo geologiczne i górnicze,
 - 3) w granicach obszarów narażonych na niebezpieczeństwo powodzi wskazanych na rysunku planu jako obszary zalewu powodziowego z 1997 roku ustala się:
 - a) (skreślony)¹⁶⁾
 - b) nakaz wycinki drzew rosnących na wałach i u ich podstawy,
 - c) rozbudowę systemu odwodnień powierzchniowych terenów zalewanych,
 - d) (skreślony)¹⁷⁾

§ 10. 1. Ustala się następujące ogólne zasady uzbrojenia terenów w infrastrukturę techniczną:

- 1) sieci uzbrojenia technicznego terenu w obszarze zabudowy zwartej należy prowadzić w obrębie linii rozgraniczających ulic,
- 2) projektowane sieci uzbrojenia należy sytuować równolegle w stosunku do istniejących i planowanych linii rozgraniczających ulic, w takich poziomych i pionowych odległościach od istniejących i projektowanych elementów podziemnego i naziemnego uzbrojenia terenu, jakie przewidują obowiązujące przepisy szczególne,
- 3) w przypadku realizacji sieci uzbrojenia technicznego poza liniami rozgraniczającymi ulic, należy je prowadzić równolegle do granic działek, w pasie terenu wolnym od innego istniejącego uzbrojenia,
- 4) w przypadku, gdy istniejące uzbrojenie terenu prowadzone jest w sposób sprzeczny z zasadami określonymi w pkt. 1, 2 i 3 – należy dążyć do jego przełożenia, umożliwiając tym samym prawidłowe sytuowanie innych sieci,
- 5) odstępstwa od zasady, o której mowa w pkt. 1, 2, 3 i 4 dopuszcza się wyłącznie wtedy, gdy nie ma technicznej możliwości realizacji tych ustaleń,
- 6) dopuszcza się możliwość realizacji urządzeń technicznych uzbrojenia jako towarzyszących inwestycjom na terenach własnych inwestorów, pod warunkiem nienaruszenia warunków zabudowy, o których mowa w dziale II,
- 7) realizacja układu komunikacyjnego powinna obejmować kompleksową realizację uzbrojenia technicznego,
- 8) demontaż wszystkich istniejących nieczynnych sieci uzbrojenia terenu w przypadkach modernizacji, budowy i przebudowy układu komunikacyjnego,
- 9) realizacja nowych sieci odbywać się powinna po trasach zdemontowanych nieczynnych sieci, pod warunkiem zachowania zgodnych z przepisami odległości od innych elementów uzbrojenia podziemnego,

¹³⁾ w brzmieniu ustalonym uchwałą o której mowa w odnośniku 3

¹⁴⁾ skreślony uchwałą o której mowa w odnośniku 3

¹⁵⁾ skreślony przez uchwałą o której mowa w odnośniku 3

¹⁶⁾ skreślony przez uchwałą o której mowa w odnośniku 3

¹⁷⁾ skreślony przez uchwałą o której mowa w odnośniku 3

- 10) przebudowa istniejących i likwidacja nieczynnych sieci, kolidujących z planowanym zainwestowaniem,
- 11) dopuszcza się realizację urządzeń technicznych uzbrojenia, w tym ciągów drenażowych, przewodów i urządzeń służących do przesyłania płynów, pary, gazów i energii elektrycznej oraz urządzeń łączności publicznej i sygnalizacji, a także innych podziemnych, naziemnych lub nadziemnych obiektów i urządzeń niezbędnych do korzystania z tych przewodów i urządzeń na terenach oznaczonych na rysunku planu symbolami P, U, U/P, R, RO, RZ, R/ZN, ZL o ile przepisy szczególne nie będą tego wykluczać,
- 12) w granicach terenów oznaczonych na rysunku planu symbolami MN, MN/U, MNL, MW, US dopuszcza się realizację urządzeń technicznych uzbrojenia związanych z obsługą tych obszarów,
- 13) dla realizacji urządzeń, o których mowa w pkt. 11 i 12, które służą więcej niż jednemu odbiorcy dopuszcza się wydzielenia niezbędnych działek, w takim przypadku należy zapewnić dojazd do działek z dróg publicznych w formie drogi wewnętrznej lub organizacji zabudowy umożliwiającej świadczenie służebności dojazdu;

2. W zakresie zaopatrzenia w wodę ustala się:

- 1) zaopatrzenie w wodę z komunalnej sieci wodociągowej,
- 2)¹⁸⁾ dopuszcza się zaopatrzenie z własnych ujęć,
- 3) dopuszcza się utrzymanie własnych ujęć wody na terenach zakładów produkcyjnych
- 4) ochronę ujęć wody, zgodnie z przepisami szczególnymi,
- 5) budowę zbiorników wyrównawczych zapewniających utrzymanie właściwego ciśnienia w sieci rozdzielczej,
- 6) budowę sieci wodociągowej poprzez realizację sieci rozdzielczej ułożonej zgodnie z ustaleniami określonymi w ust. 1,
- 7) budowę rozdzielczej sieci wodociągowej w układach pierścieniowych, zapewniającej ciągłość dostawy wody do odbiorców oraz zabezpieczenie p-poż,
- 8) wymianę sieci wodociągowej, która ze względu na zbyt małe przekroje lub zły stan techniczny nie pozwala na dostawę wody w odpowiedniej ilości i odpowiednim ciśnieniu,
- 9) przełączenie zasilania wsi Sulistrowice z wodociągu grupowego Sulistrowiczki na zasilanie z wodociągu grupowego Świątniki,
- 10) modernizację Zakładu Uzdatniania Wody w Świątnikach;

3. W zakresie odprowadzania ścieków komunalnych i przemysłowych ustala się:

- 1) odprowadzenie ścieków komunalnych i przemysłowych do komunalnego systemu kanalizacji sanitarnej,
- 2) odprowadzenie ścieków sanitarnych systemem grawitacyjno-tłocznym do przeznaczonej do rozbudowy oczyszczalni ścieków w Sobótce, z wyjątkiem wsi Sulistrowiczki i Sulistrowice, z których ścieki sanitarne oczyszczane będą w oczyszczalni ścieków Sulistrowice,
- 3)¹⁹⁾ na obszarach nie wyposażonych w sieci kanalizacji sanitarnej dopuszcza się tymczasowo odprowadzenie ścieków do zbiorników bezodpływowych, a w przypadkach zabudowy zagrodowej, o której mowa w 17 pkt. 5 zastosowanie także innych indywidualnych systemów odprowadzenia ścieków zgodnych z obowiązującymi przepisami i normami oraz warunkami lokalnymi,
- 4) wyposażenie w sieć kanalizacji sanitarnej wszystkich obszarów zainwestowania,
- 5) budowę kanalizacji sanitarnej ułożonej zgodnie z ustaleniami określonymi w ust. 1,
- 6) modernizację i przebudowę sieci kanalizacji sanitarnej ze względu na jej stan techniczny z dostosowaniem jej przebiegu do planowanego podziału terenu i projektowanej zabudowy,
- 7) podczyszczenie ścieków przemysłowych o przekroczonych dopuszczalnych wartościach zanieczyszczeń, przed ich wprowadzeniem do kanalizacji sanitarnej, w oczyszczalniach zakładowych, zlokalizowanych na terenie własnym Inwestora;

4. W zakresie odprowadzania wód opadowych ustala się:

¹⁸⁾ w brzmieniu ustalonym uchwałą o której mowa w odnośniku 3

¹⁹⁾ w brzmieniu ustalonym uchwałą o której mowa w odnośniku 7

- 1) odprowadzenie wód opadowych do istniejącego i planowanego systemu sieci kanalizacji deszczowej, oraz do rowów melioracyjnych i rzek znajdujących się w obrębie obszaru objętego planem, na warunkach określonych przez administratora rowów i rzek,
- 2) dopuszcza się rozwiązania techniczne służące zatrzymaniu wód w obrębie posesji w postaci studni chłonnych, systemów rozsączających i zbiorników wodnych, przy zapewnieniu bezpieczeństwa ich użytkowania,
- 3) usunięcie z wód deszczowych substancji ropopochodnych i zawiesin, jeśli przekroczą one wartości określone w przepisach szczególnych, przed ich wprowadzeniem do kanalizacji deszczowej lub do odbiornika, na terenie własnym inwestora,
- 4) utwardzenie i skanalizowanie terenów, na których może dojść do zanieczyszczenia substancjami, o których mowa w pkt. 3,
- 5) budowę kanalizacji deszczowej ułożonej zgodnie z ustaleniami określonymi w ust. 1,
- 6) modernizację i przebudowę sieci kanalizacji deszczowej ze względu na jej stan techniczny z dostosowaniem jej przebiegu do planowanego podziału terenu i projektowanej zabudowy,
- 7) (skreślony)²⁰⁾
- 8) zarurowanie melioracyjnych rowów otwartych kolidujących z planowanym zainwestowaniem, na warunkach określonych przez administratora rowów;

5. W zakresie zaopatrzenia w gaz ustala się:

- 1) dostawę gazu z rozdzielczej sieci gazowej, na warunkach określonych przez operatora sieci,
- 2) budowę rozdzielczej sieci gazowej ułożonej zgodnie z ustaleniami określonymi w ust. 1,
- 3) wykorzystanie gazu do celów grzewczych,
- 4) strefy ograniczonego użytkowania w sąsiedztwie sieci i urządzeń gazowych zgodnie z przepisami szczególnymi;

6. W zakresie zaopatrzenia w energię elektryczną ustala się:

- 1) dostawę energii elektroenergetycznej z istniejącej i planowanej sieci średniego i niskiego napięcia,
- 2) rozbudowę i budowę nowych linii energetycznych wysokiego, średniego i niskiego napięcia wraz z budową stacji transformatorowych, oznaczonych na rysunku planu symbolem E, wykonanych w zależności od sposobu zagospodarowania terenów jako wbudowane lub obiekty wolnostojące na wydzielonych działkach z zapewnieniem dogodnego do nich dojazdu,
- 3) powiązanie linii energetycznych, o których mowa w pkt. 2 z istniejącą siecią energetyczną,
- 4) zakaz budowy nowych elektroenergetycznych linii napowietrznych oraz skablowanie istniejących napowietrznych linii elektroenergetycznych w granicach Ślezańskiego parku Krajobrazowego oraz w obrębie zabudowy zwartej wsi,
- 5) strefy techniczne linii napowietrznych średniego napięcia po 5 m w obie strony od osi linii, określone na rysunku planu,
- 6) w przypadku skablowania linii średniego napięcia, ustalenia pkt. 5 tracą moc,
- 7) budowę dodatkowych stacji transformatorowych, nie wymienionych w pkt. 2 stosownie do potrzeb, zlokalizowanych na terenie własnym Inwestora w ilości i w rejonach lokalizacji określonych przez zarządzającego siecią stosownie do zapotrzebowania mocy,
- 8) wymóg zachowania strefy ograniczonego użytkowania od linii napowietrznych wysokiego napięcia 110 kV , 220 kV, 400 kV w zależności od funkcji obiektu i zastosowanych zabezpieczeń, zgodnie z przepisami szczególnymi,
- 9) budowę linii napowietrznej wysokiego napięcia 400 kV, relacji GPZ Klecina – GPZ Świebodzice, po trasie istniejącej linii napowietrznej wysokiego napięcia 220 kV,
- 10)²¹⁾ budowę linii wysokiego napięcia 110 kV, relacji GPZ Klecina – GPZ Sobótka i planowany GPZ Mietków,

²⁰⁾ skreślony uchwałą o której mowa w odnośniku 3

- 11) budowę nowych linii elektroenergetycznych wysokiego napięcia, których lokalizacja nie może być sprzeczna z ustaleniami niniejszego planu,
- 12) dopuszcza się prowadzenie linii, o których mowa w pkt. 9 i 10 przez tereny użytkowane rolniczo,
- 13) możliwość wykorzystania energii elektrycznej do celów grzewczych.

7. W zakresie zaopatrzenia w ciepło ustala się:

- 1) (skreślony)²²⁾
- 2) stosowanie urządzeń grzewczych o wysokiej sprawności i niskim stopniu emisji zanieczyszczeń,
- 3) likwidację bądź modernizację lokalnych kotłowni, o wysokim stopniu emisji zanieczyszczeń, poprzez zmianę czynnika grzewczego,
- 4) dla istniejących zbiorników gazu, oleju opałowego lub innych naziemnych zbiorników widocznych z dróg publicznych lub wewnętrznych w granicach Śląskiego Parku Krajobrazowego wprowadza się nakaz ich likwidacji lub umieszczenia w miejscach niewidocznych z tych dróg w terminie 3 lat od wejścia w życie niniejszej uchwały.

8. W zakresie telekomunikacji ustala się:

- 1) budowę sieci telekomunikacyjnej ułożonej zgodnie z ustaleniami określonymi w ust. 1,
- 2) lokalizowanie sieci telekomunikacyjnych we wspólnych kanałach zbiorczych w porozumieniu ze wszystkimi operatorami sieci,

9. (skreślony)²³⁾

10. W zakresie gromadzenia i usuwania odpadów obowiązują zasady określone w odrębnych przepisach; dopuszcza się lokalizowanie pojemników do prowadzenia selektywnej zbiórki odpadów.

§ 11. Nie określa się ogólnych zasad w zakresie sposobu i terminu tymczasowego zagospodarowania, urządzania i użytkowania terenów.

Rozdział 3.

Ustalenia ogólne dla kategorii użytkowania terenów oznaczonych na rysunku planu symbolami MN, MNL, MW, U, RM, R, RO, RZ, R/ZN, P, US, KD, KDW

§ 12. 1. Dla terenów zabudowy mieszkaniowej niskiej intensywności, oznaczonych na rysunku planu symbolami MN oraz mieszkaniowo – usługowej oznaczonych symbolami MN/U ustala się następujące zasady w zakresie parametrów i wskaźników kształtowania zabudowy oraz zagospodarowania terenu, w tym linii zabudowy, gabarytów obiektów i wskaźników intensywności zabudowy obowiązujące na wszystkich terenach, o ile ustalenia szczegółowe określone w dziale II nie stanowią inaczej:

- 1) w przypadku terenów zabudowy mieszkaniowej MN dopuszcza się wprowadzenie jako uzupełniającego przeznaczenia terenu usług nieuciążliwych z zakresu handlu, obsługi ludności i przedsiębiorstw, kultury oraz opieki zdrowotnej z wyjątkiem szpitali;
- 2) w przypadku terenów zabudowy mieszkaniowo-usługowej MN/U dopuszcza się wprowadzenie jako podstawowego przeznaczenia terenu nieuciążliwych usług rozumianych zgodnie z określeniami zawartymi w § 3 ust. 1 pkt. 12;
- 3) w przypadku wprowadzania usług jako uzupełniającego przeznaczenia terenu zabudowy mieszkaniowej, powierzchnia użytkowa tych usług nie może przekraczać 30% powierzchni użytkowej budynków;
- 4) ustala się nieprzekraczalne linie zabudowy od granic terenów z terenami ulic i dróg:
 - a) krajowych kategorii G lub GP – w odległości 20 m,
 - b) powiatowych kategorii Z – w odległości 8 m,
 - c) powiatowych kategorii L – w odległości 6 m,

²¹⁾ w brzmieniu ustalonym uchwałą o której mowa w odnośniku 3

²²⁾ skreślony uchwałą o której mowa w odnośniku 7

²³⁾ skreślony uchwałą o której mowa w odnośniku 3

- d) gminnych kategorii L – w odległości 6 m,
 - e) gminnych kategorii D – w odległości 5 m,
 - f) wewnętrznych – w odległości 5 m;
- 5) powierzchnie zabudowy budynków mieszkalnych na poszczególnych działkach nie mogą przekroczyć 15% powierzchni działek a budynków mieszkalno – usługowych 25 % powierzchni działek;
 - 6) powierzchnia biologicznie czynna poszczególnych działek powinna zajmować co najmniej 70% powierzchni działek;
 - 7) ustalenia określone w pkt. 5 i 6 nie dotyczą nieruchomości położonych w obszarach zwartej zabudowy wiejskiej z istniejącą zabudową przed dniem wejścia w życie niniejszej uchwały oraz pojedynczych nieruchomości położonych pomiędzy nieruchomościami zabudowanymi, przeznaczonych na nową zabudowę;
 - 8) budynki mieszkalne lub mieszkalno – usługowe nie mogą przekraczać dwóch kondygnacji, w tym poddasze;
 - 9) wysokość budynków mierzona od poziomu terenu do najwyższego gzymsu nie może przekraczać 7 m, a mierzona od poziomu terenu do najwyższego punktu dachu nie może przekraczać 12 m;
 - 10) w przypadku modernizacji lub przebudowy obiektów istniejących ustala się wymóg nawiązania do zachowanej zabudowy historycznej zlokalizowanej na działkach sąsiednich gabarytami, szerokością traktów, układem dachów, wysokością nadziemnych kondygnacji, liczbą osi elewacji oraz podziałami poziomymi elewacji; w takich przypadkach wysokości określone w pkt. 9 mogą być przekroczone o 20%;
 - 11) istniejące budynki mogą być remontowane lub modernizowane z zachowaniem dotychczasowej formy;
 - 12) nie dopuszcza się nadbudowy obiektów o wartościach zabytkowych, do zachowania oraz wpisanych do rejestru zabytków;
 - 13)²⁴⁾ ustala się dopuszczalne formy dachów dwuspadowe, symetryczne o nachyleniu połaci od 37 - 45°, z zastrzeżeniem pkt. 16;
 - 14) budynki gospodarcze lub garaże wolno stojące mogą być wyłącznie parterowe i winny mieć formę dachu odpowiadającą formie budynków mieszkalnych;
 - 15)²⁵⁾ w przypadkach nieruchomości, złożonych z części przeznaczonych na zabudowę, położonych w granicach terenów oznaczonych symbolami MN, MN/U oraz z części nie przeznaczonych na zabudowę, lecz stanowiących z nimi integralną całość, położonych w granicach terenów oznaczonych symbolami R, RO, RZ powierzchnie, o których mowa w pkt. 5 i 6 dotyczą całych nieruchomości;
 - 16)²⁶⁾ poza granicami Ślężańskiego Parku Krajobrazowego oraz stref ochrony konserwatorskiej, o których mowa w § 4 ust. 1 pkt. 8 lit. a, b, c, a także dla budynków w zabudowie szeregowej dopuszcza się dowolne formy dachów.

2. Dla terenów oznaczonych na rysunku planu symbolami MN, MN/U ustala się następujące zasady i warunki scalania i podziału nieruchomości obowiązujące na wszystkich terenach, o ile ustalenia szczegółowe określone w dziale II nie stanowią inaczej:

- 1) wydzielane działki są przeznaczone na lokalizację zabudowy w układzie wolnostojącym; dopuszczenia zabudowy bliźniaczej lub szeregowej oraz związane z tym zasady podziału nieruchomości określają przepisy zawarte w dziale II,
- 2) szerokość frontów działek przeznaczonych na zabudowę w układzie wolnostojącym nie powinna być mniejsza niż 20 m, a w przypadku pojedynczych działek położonych pomiędzy nieruchomościami z zabudową istniejącą w dniu wejścia w życie niniejszej uchwały - 18 m,
- 3)²⁷⁾ powierzchnia działek uzyskanych w wyniku scalenia i podziału nieruchomości nie może być mniejsza niż 600 m²;

²⁴⁾ w brzmieniu ustalonym uchwałą o której mowa w odnośniku 7

²⁵⁾ dodany uchwałą o której mowa w odnośniku 3

²⁶⁾ dodany uchwałą o której mowa w odnośniku 7

²⁷⁾ w brzmieniu ustalonym uchwałą o której mowa w odnośniku 7

- 4) dopuszcza się wtórny podział działek na terenach zabudowanych jedynie w przypadkach mających na celu wyrównanie granic, powiększenie działek sąsiednich lub zniesienie współwłasności,
- 5) dla działek położonych przy drogach KD i KDW kąt położenia granic działek w stosunku do pasa drogi ustala się na 60 - 90°.

3. W zakresie szczegółowych warunków zagospodarowania terenów oraz ograniczenia w ich użytkowaniu, w tym zakazu zabudowy ustala się w przypadku lokalizacji zabudowy mieszkaniowo - usługowej obowiązek zapewnienia miejsc parkingowych zgodnie ze wskaźnikiem 1 stanowisko postojowe na każde kolejne rozpoczęte 40 m² powierzchni użytkowej usług.

§ 13. 1. Dla terenów zabudowy letniskowej, oznaczonych na rysunku planu symbolami MNL ustala się następujące zasady w zakresie parametrów i wskaźników kształtowania zabudowy oraz zagospodarowania terenu, w tym linii zabudowy, gabarytów obiektów i wskaźników intensywności zabudowy obowiązujące na wszystkich terenach, o ile ustalenia szczegółowe określone w dziale II nie stanowią inaczej:

- 1) ustala się nieprzekraczalne linie zabudowy od granic terenów z terenami ulic i dróg:
 - a) powiatowych kategorii Z – w odległości 10 m,
 - b) powiatowych kategorii L – w odległości 10 m,
 - c) gminnych kategorii L – w odległości 8 m,
 - d) gminnych kategorii D – w odległości 6 m,
 - e) wewnętrznych – w odległości 6 m,
- 2) powierzchnie zabudowy budynków letniskowych na poszczególnych działkach nie mogą przekroczyć 150 m² dla działek o powierzchni do 3000 m² oraz 5% powierzchni działek dla działek większych niż 3000 m²,
- 3) powierzchnia biologicznie czynna poszczególnych działek powinna zajmować co najmniej 70% powierzchni działek,
- 4) budynki letniskowe nie mogą przekraczać dwóch kondygnacji, w tym poddasze,
- 5) wysokość wznoszonych, rozbudowywanych lub przebudowywanych budynków letniskowych mierzona od poziomemu terenu do najwyższego gzymsu nie może przekraczać 6 m, a mierzona od poziomemu terenu do najwyższego punktu dachu nie może przekraczać 10 m,
- 6)²⁸⁾ ustala się dopuszczalne formy dachów:
 - a) dla budynków letniskowych - dwuspadowe, symetryczne o nachyleniu połaci od 37 - 45°, wielospadowe, symetryczne z ewentualnymi naczółkami, mansardowe,
 - b) dla budynków towarzyszących - gospodarczych lub garaży wolnostojących - dwuspadowe, symetryczne o nachyleniu połaci od 30 - 45°;
- 7) (skreślony)²⁹⁾
- 8) (skreślony)³⁰⁾
- 9) (skreślony)³¹⁾
- 10) (skreślony)³²⁾

2. Dla terenów oznaczonych na rysunku planu symbolami MNL ustala się następujące zasady i warunki scalania i podziału nieruchomości obowiązujące na wszystkich terenach, o ile ustalenia szczegółowe określone w dziale II nie stanowią inaczej:

- 1) powierzchnia działek przeznaczonych pod nową zabudowę nie może być mniejsza niż 1800 m²,
- 2) dopuszcza się scalanie gruntów,

²⁸⁾ w brzmieniu ustalonym uchwałą o której mowa w odnośniku 7

²⁹⁾ skreślony uchwałą o której mowa w odnośniku 7

³⁰⁾ skreślony uchwałą o której mowa w odnośniku 7

³¹⁾ skreślony uchwałą o której mowa w odnośniku 7

³²⁾ skreślony uchwałą o której mowa w odnośniku 7

3) dla działek położonych przy drogach KD i KDW kąt położenia granic działek w stosunku do pasa drogi ustala się na 90^o, z dopuszczeniem odstępstwa w miejscach łuków dróg lub zakończeń sięgaczy.

§ 14. 1. Dla terenów zabudowy mieszkaniowej wielorodzinnej, oznaczonych na rysunku planu symbolami MW oraz mieszkaniowo – usługowej oznaczonych symbolami MW/U ustala się następujące zasady w zakresie parametrów i wskaźników kształtowania zabudowy oraz zagospodarowania terenu, w tym linii zabudowy, gabarytów obiektów i wskaźników intensywności zabudowy obowiązujące na wszystkich terenach, o ile ustalenia szczegółowe określone w dziale II nie stanowią inaczej:

- 1) w przypadku terenów zabudowy mieszkaniowej dopuszcza się wprowadzenie jako uzupełniającego przeznaczenia terenu usług nieuciążliwych z zakresu handlu detalicznego, kultury, obsługi ludności i przedsiębiorstw oraz opieki zdrowotnej z wyjątkiem szpitali,
- 2) w przypadku terenów zabudowy mieszkaniowo - usługowej dopuszcza się wprowadzenie jako podstawowego przeznaczenia terenu nieuciążliwych usług rozumianych zgodnie z określeniami zawartymi w § 3 ust. 1 pkt. 12,
- 3) w przypadku wprowadzania usług jako uzupełniającego przeznaczenia terenu zabudowy mieszkaniowej, powierzchnia użytkowa tych usług nie może przekraczać 50% powierzchni użytkowej budynków,
- 4) powierzchnie zabudowy budynków mieszkalnych lub mieszkalno – usługowych na poszczególnych działkach nie mogą przekroczyć 50% powierzchni działek,
- 5) wskaźnik udziału powierzchni biologicznie czynnej terenów oraz poszczególnych działek nie może być mniejszy niż 0,25,
- 6) istniejące budynki mogą być remontowane lub modernizowane z zachowaniem dotychczasowej formy,
- 7) w przypadku rozbudowy lub przebudowy istniejących budynków ustala się obowiązek zachowania jednolitej formy dachu dla całych obiektów;

2. Dla terenów oznaczonych na rysunku planu symbolami MW, MW/U ustala się następujące zasady i warunki scalania i podziału nieruchomości obowiązujące na wszystkich terenach, o ile ustalenia szczegółowe określone w dziale II nie stanowią inaczej:

- 1) dopuszcza się scalanie gruntów,
- 2) dopuszcza się wtórny podział działek na terenach zabudowanych jedynie w przypadkach mających na celu wyrównanie granic, powiększenie działek sąsiednich lub zniesienie współwłasności,
- 3) nie określa się wymagań w zakresie kąta położenia granic działek w stosunku do pasa drogi.

3. W zakresie szczegółowych warunków zagospodarowania terenów oraz ograniczenia w ich użytkowaniu, w tym zakazu zabudowy ustala się w przypadku lokalizacji usług obowiązek zapewnienia miejsc parkingowych na terenie własnym zgodnie ze wskaźnikiem 1 stanowisko postojowe na każde kolejne rozpoczęte 40 m² powierzchni użytkowej usług.

§ 15. 1. Dla terenów zabudowy usługowej, oznaczonych na rysunku planu symbolami U ustala się następujące zasady w zakresie parametrów i wskaźników kształtowania zabudowy oraz zagospodarowania terenu, w tym linii zabudowy, gabarytów obiektów i wskaźników intensywności zabudowy obowiązujące na wszystkich terenach, o ile ustalenia szczegółowe określone w dziale II nie stanowią inaczej:

- 1) ustala się nieprzekraczalne linie zabudowy od granic terenów z terenami ulic i dróg:
 - a) krajowych kategorii G lub GP – w odległości 20 m,
 - b) powiatowych kategorii Z – w odległości 10 m,
 - c) powiatowych kategorii L – w odległości 8 m,
 - d) gminnych kategorii L oraz D – w odległości 6 m,
 - e) wewnętrznych – w odległości 4 m,
- 2) dopuszcza się wprowadzenie mieszkań jako uzupełniającego przeznaczenia terenu,
- 3) w przypadku wprowadzania mieszkań jako uzupełniającego przeznaczenia terenu zabudowy usługowej, powierzchnia użytkowa części mieszkalnej budynków usługowych nie może przekraczać 50% powierzchni użytkowej tych budynków, a w przypadku lokalizacji odrębnych budynków mieszkalnych w granicach terenu

lub nieruchomości usługowej powierzchnia użytkowa lub powierzchnia zabudowy budynków mieszkalnych nie może przekraczać odpowiedniej powierzchni zajmowanej przez budynki usługowe,

- 4) powierzchnie zabudowy budynków usługowych na poszczególnych działkach nie mogą przekroczyć 50% powierzchni działek,
- 5) wskaźnik udziału powierzchni biologicznie czynnej terenów oraz poszczególnych działek nie może być mniejszy niż 0,25,
- 6) wysokość budynków mierzona od poziomu terenu do najwyższego gzymsu nie może przekraczać 7 m, a mierzona od poziomu terenu do najwyższego punktu dachu nie może przekraczać 12 m,
- 7) w przypadku modernizacji lub przebudowy obiektów istniejących ustala się wymóg nawiązania do zachowanej zabudowy historycznej zlokalizowanej na działkach sąsiednich gabarytami, szerokością traktów, układem dachów, wysokością nadziemnych kondygnacji, liczbą osi elewacji oraz podziałami poziomymi elewacji; w takich przypadkach wysokości określone w pkt. 6 mogą być przekroczone,
- 8) istniejące budynki mogą być remontowane lub modernizowane z zachowaniem dotychczasowej formy,
- 9) w przypadku rozbudowy lub przebudowy istniejących budynków, których część stanowią obiekty usługowe ustala się obowiązek zachowania jednolitej formy dachu dla całych obiektów;

2. Dla terenów oznaczonych na rysunku planu symbolami U ustala się następujące zasady i warunki scalania i podziału nieruchomości obowiązujące na wszystkich terenach, o ile ustalenia szczegółowe określone w dziale II nie stanowią inaczej:

- 1) dopuszcza się scalanie gruntów,
- 2) dopuszcza się wtórny podział działek na terenach zabudowanych jedynie w przypadkach mających na celu wyrównanie granic, powiększenie działek sąsiednich lub zniesienie współwłasności,
- 3) zakazuje się wydziałania działek z przeznaczeniem wyłącznie na zabudowę mieszkaniową,
- 4) nie określa się wymagań w zakresie kąta położenia granic działek w stosunku do pasa drogi.

3. W zakresie szczegółowych warunków zagospodarowania terenów oraz ograniczenia w ich użytkowaniu, w tym zakazu zabudowy ustala się obowiązek zapewnienia miejsc parkingowych na terenie własnym zgodnie ze wskaźnikiem 1 stanowisko postojowe na każde kolejne rozpoczęte 40 m² powierzchni użytkowej usług.

§ 16. 1. Dla terenów zabudowy zagrodowej, oznaczonych na rysunku planu symbolami RM, zabudowy zagrodowej lub mieszkaniowej oznaczonych symbolami RM/MN oraz zabudowy zagrodowej z towarzyszeniem usług oznaczonych symbolami RM/U ustala się następujące zasady w zakresie parametrów i wskaźników kształtowania zabudowy oraz zagospodarowania terenu, w tym linii zabudowy, gabarytów obiektów i wskaźników intensywności zabudowy obowiązujące na wszystkich terenach, o ile ustalenia szczegółowe określone w dziale II nie stanowią inaczej:

- 1) dopuszcza się adaptacje budynków mieszkalnych, gospodarczych oraz inwentarskich na funkcje mieszkalne nie związane z prowadzeniem gospodarstw rolnych, hodowlanych lub ogrodniczych oraz mieszkalno – usługowe lub usługowe,
- 2) w granicach terenów zabudowy zagrodowej lub mieszkaniowej oznaczonych symbolami RM/MN dopuszcza się lokalizację budynków mieszkalnych z zachowaniem kryteriów określonych w § 12 ust. 1, 2 pkt. 1 i 2 na wolnych działkach oraz na działkach wydzielonych z nieruchomości rolnych,
- 3) w granicach terenów zabudowy zagrodowej lub mieszkaniowej oznaczonych symbolami RM/MN dopuszcza się lokalizację budynków inwentarskich na wydzielonych działkach pod zabudowę mieszkaniową,
- 4) w przypadku terenów zabudowy zagrodowej z towarzyszeniem usług oznaczonych symbolami RM/U dopuszcza się wprowadzenie jako podstawowego przeznaczenia terenu nieuciążliwych usług rozumianych zgodnie z określeniami zawartymi w § 3 ust. 1 pkt. 12,
- 5) ustala się nieprzekraczalne linie zabudowy od granic terenów z terenami ulic i dróg:
 - a) krajowych kategorii G lub GP – w odległości 20 m,
 - b) powiatowych kategorii Z – w odległości 8 m,
 - c) powiatowych kategorii L – w odległości 6 m,

- d) gminnych kategorii L – w odległości 6 m,
- e) gminnych kategorii D – w odległości 5 m,
- 6) powierzchnie zabudowy budynków na poszczególnych działkach nie mogą przekroczyć 50% powierzchni działek,
- 7) powierzchnia biologicznie czynna poszczególnych działek powinna zajmować co najmniej 30% powierzchni działek,
- 8) budynki mieszkalne nie mogą przekraczać dwóch kondygnacji, w tym poddasze,
- 9) wysokość budynków mierzona od poziomu terenu do najwyższego gzymsu nie może przekraczać 8 m, a mierzona od poziomu terenu do najwyższego punktu dachu nie może przekraczać 14 m,
- 10) przepisy określone w pkt. 6, 7 nie dotyczą budynków mieszkalnych, o których mowa w pkt. 2,
- 11) w przypadku modernizacji lub przebudowy obiektów istniejących ustala się wymóg nawiązania do zachowanej zabudowy historycznej o analogicznej funkcji, zlokalizowanej na działkach sąsiednich gabarytami, szerokością traktów, układem dachów, wysokością nadziemnych kondygnacji, liczbą osi elewacji oraz podziałami poziomymi elewacji; w takich przypadkach wysokości określone w pkt. 9 mogą być przekroczone o 20%,
- 12) istniejące budynki mogą być remontowane lub modernizowane z zachowaniem dotychczasowej formy,
- 13) nie dopuszcza się nadbudowy obiektów do zachowania i wpisanych do rejestru zabytków,
- 14)³³⁾ ustala się dopuszczalne formy dachów:
 - a) dla budynków mieszkalnych - dwuspadowe, symetryczne o nachyleniu połaci od 37 - 45°, wielospadowe, symetryczne z ewentualnymi naczółkami, mansardowe,
 - b) dla budynków inwentarskich lub budynków gospodarczych o powierzchni zabudowy przekraczającej 35 m² - dwuspadowe, symetryczne o nachyleniu połaci od 30 - 45°,
 - c) dla pozostałych budynków lub obiektów budowlanych nie będących budynkami – dowolne;
- 15) (skreślony)³⁴⁾
- 16) (skreślony)³⁵⁾
- 17) (skreślony)³⁶⁾
- 18) (skreślony)³⁷⁾

2. Dla terenów oznaczonych na rysunku planu symbolami RM, RM/MN, RM/U ustala się następujące zasady i warunki scalania i podziału nieruchomości obowiązujące na wszystkich terenach, o ile ustalenia szczegółowe określone w dziale II nie stanowią inaczej:

- 1) dopuszcza się scalanie gruntów,
- 2) dopuszcza się wtórny podział działek na terenach zabudowanych,
- 3) dla działek położonych przy drogach KD i KDW kąt położenia granic działek w stosunku do pasa drogi ustala się na 60 - 90°.

3. W zakresie szczegółowych warunków zagospodarowania terenów oraz ograniczenia w ich użytkowaniu, tym zakazu zabudowy ustala się w przypadku lokalizacji usług obowiązek zapewnienia miejsc parkingowych na terenie własnym zgodnie ze wskaźnikiem 1 stanowisko postojowe na każde kolejne rozpoczęte 40 m² powierzchni użytkowej usług.

³³⁾ w brzmieniu ustalonym uchwałą o której mowa w odnośniku 7

³⁴⁾ skreślony uchwałą o której mowa w odnośniku 7

³⁵⁾ skreślony uchwałą o której mowa w odnośniku 7

³⁶⁾ skreślony uchwałą o której mowa w odnośniku 7

³⁷⁾ skreślony uchwałą o której mowa w odnośniku 7

§ 17. Dla terenów rolniczych, oznaczonych na rysunku planu symbolami R, RO, RZ, R/ZN ustala się następujące zasady w zakresie szczegółowych warunków zagospodarowania terenów oraz ograniczenia w ich użytkowaniu, tym zakazu zabudowy obowiązujące na wszystkich terenach, o ile ustalenia szczegółowe określone w dziale II nie stanowią inaczej:

- 1)³⁸⁾ z wyjątkiem obszarów siedlisk przyrodniczych dopuszczalna jest zmiana sposobu rolniczego użytkowania terenów w ramach kategorii przeznaczenia terenów, oznaczonych symbolami R, RO, RZ;
- 2) wprowadza się zakaz zabudowy z zastrzeżeniem pkt. 3, 5 i § 10 ust. 1 pkt. 11,
- 3) dopuszcza się lokalizacje obiektów magazynowych nie przekraczających powierzchni zabudowy 120 m² i kubatury 500 m³ związanych z prowadzeniem gospodarstw sadowniczych, których powierzchnia użytków zajmuje w zwartym kompleksie co najmniej 1 ha,
- 4) obiekty, o których mowa w pkt. 3 mogą być realizowane jako konstrukcje szkieletowe o estetycznej formie i użytkowane tymczasowo - po zaprzestaniu działalności sadowniczej podlegają rozbiórce,
- 5)³⁹⁾ z wyjątkiem obszarów położonych w granicach bezpośredniego zagrożenia powodzią, terenów górniczych oraz obszarów zagrożeń osuwania mas ziemnych, jeżeli takie wystąpią, dopuszcza się lokalizacje zabudowy zagrodowej przy spełnieniu następujących warunków :
 - a) powierzchnia działki przeznaczonej pod lokalizację zabudowy zagrodowej złożonej z budynków mieszkalnych i budynków gospodarczych lub inwentarskich nie może być mniejsza niż 1 ha, a w przypadkach gdy działka jest położona w odległości nie większej niż 10 m od działki z istniejącą zabudową zagrodową w dniu wejścia w życie niniejszej uchwały lub gdy jest położona poza granicami Ślężańskiego Parku Krajobrazowego nie może być mniejsza niż 0,25 ha,
 - b) działka ma zapewniony dojazd, zaopatrzenie w wodę i energię elektryczną oraz odprowadzenie ścieków,
 - c) obsługę komunikacyjną należy zapewnić z dróg i ulic lokalnych, dojazdowych lub wewnętrznych, z wyeliminowaniem możliwości bezpośrednich zjazdów z dróg głównych lub głównych ruchu przyspieszonego oraz dróg zbiorczych;
- 6) dopuszcza się zalesienia gruntów rolnych o ile ustalenia zawarte w rozdziałach 4 do 25 tak stanowią,
- 7) ustala się ochronę istniejącej zieleni śródpolnej,
- 8) należy zachować istniejące śródpolne drogi transportu rolniczego,
- 9) dopuszcza się wydzielanie śródpolnych dróg transportu rolniczego,
- 10) zmiany przebiegu dróg, o których mowa w pkt. 8 są dopuszczalne pod warunkiem zachowania warunków dostępności do nieruchomości rolnych związanych z drogami, których dotyczy zmiana,
- 11) istniejące śródpolne ciekі wodne i rowy melioracyjne podlegają ochronie, chyba, że administrator ciekі lub rowu dopuści ich zarurowanie lub likwidację,
- 12) strefy ciągów ekologicznych rzeki Czarnej Wody i Potoku Sulistrowickiego oznaczona na rysunku planu symbolem R/ZN mogą być użytkowane jako uprawy rolnicze lub łąki, mogą być przeznaczona na zalesienia, w granicach tych stref obowiązuje zakaz zabudowy.

§ 18. 1. Dla terenów zabudowy przemysłowej, oznaczonych na rysunku planu symbolami P oraz przemysłowo – usługowej oznaczonych symbolami U/P ustala się następujące zasady w zakresie ochrony środowiska, przyrody i krajobrazu kulturowego obowiązujące na wszystkich terenach, o ile ustalenia szczegółowe określone w dziale II nie stanowią inaczej:

- 1) ustala się obowiązek zneutralizowania substancji ropopochodnych lub chemicznych, jeśli takie wystąpią, przed ich wprowadzeniem do kanalizacji deszczowej,
- 2) place manewrowe, stanowiska postojowe dla pojazdów i dojazdy winny mieć powierzchnię utwardzoną ze spadkiem umożliwiającym spływ wody i odprowadzenie jej w sposób kontrolowany, zapobiegający przedostawaniu się substancji ropopochodnych do gruntu,

³⁸⁾ w brzmieniu ustalonym uchwałą o której mowa w odnośniku 3

³⁹⁾ w brzmieniu ustalonym uchwałą o której mowa w odnośniku 3

- 3) ogrzewanie budynków należy zapewnić w sposób nie powodujący ponadnormatywnej emisji gazów lub pyłów do atmosfery,
- 4) elewacje budynków w ciągach ulic i dróg publicznych należy kształtować i utrzymywać w sposób zapewniający korzystną ich ekspozycję z tych ulic i dróg;

2. Dla terenów zabudowy przemysłowej, oznaczonych na rysunku planu symbolami P oraz przemysłowo – usługowej oznaczonych symbolami U/P ustala się następujące zasady w zakresie parametrów i wskaźników kształtowania zabudowy oraz zagospodarowania terenu, w tym linii zabudowy, gabarytów obiektów i wskaźników intensywności zabudowy obowiązujące na wszystkich terenach, o ile ustalenia szczegółowe określone w dziale II nie stanowią inaczej:

- 1) ustala się nieprzekraczalne linie zabudowy od granic terenów z terenami ulic i dróg:
 - a) krajowych kategorii G lub GP – w odległości 20 m,
 - b) powiatowych kategorii Z – w odległości 10 m,
 - c) powiatowych kategorii L – w odległości 8 m,
 - d) gminnych kategorii L oraz D – w odległości 6 m,
 - e) wewnętrznych – w odległości 4 m,
- 2) odległości zabudowy od granic nieruchomości ustala się zgodnie z przepisami szczególnymi,
- 3) w przypadku wydzielenia dróg wewnętrznych ustala się nieprzekraczalne linie zabudowy w odległości 4 m od granic nieruchomości z tymi drogami,
- 4) powierzchnie zabudowy budynków na poszczególnych działkach nie powinny przekraczać 70% powierzchni działek,
- 5) nie określa się wskaźnika udziału powierzchni biologicznie czynnej,
- 6) wysokość zabudowy mierzona od poziomu terenu do najwyższego punktu dachu nie może przekraczać 15 m,
- 7) nie określa się wymagań w zakresie formy budynków i rodzaju pokrycia dachów.

3. Dla terenów oznaczonych na rysunku planu symbolami P, U/P ustala się następujące zasady i warunki scalania i podziału nieruchomości obowiązujące na wszystkich terenach, o ile ustalenia szczegółowe określone w dziale II nie stanowią inaczej:

- 1) powierzchnia działek nie może być mniejsza niż 1000 m²,
- 2) szerokości frontów poszczególnych działek nie mogą być mniejsze niż 40 m,
- 3) kąt położenia granic działek w stosunku do pasa drogowego ustala się na 60 – 90⁰,
- 4) dopuszcza się wydzielenie dróg wewnętrznych,
- 5) dopuszcza się scalanie gruntów.

4. Dla terenów oznaczonych na rysunku planu symbolami P, U/P ustala się następujące zasady w zakresie szczegółowych warunków zagospodarowania terenów oraz ograniczenia w ich użytkowaniu, tym zakazu zabudowy obowiązujące na wszystkich terenach, o ile ustalenia szczegółowe określone w dziale II nie stanowią inaczej:

- 1) parkingi dla pojazdów związanych z prowadzoną działalnością należy zapewnić w granicach własnych nieruchomości w ilości co najmniej 1 stanowisko na 50 m² powierzchni użytkowej budynków związanych z prowadzoną działalnością,
- 2) wzdłuż granic terenów z terenami zabudowy mieszkaniowej dopuszcza się stosowanie pełnych ogrodzeń.

§ 19. 1. Dla terenów komunikacji publicznej, oznaczonych na rysunku planu symbolami KDGP, KDG, KDZ, KDL, KDD ustala się następujące zasady w zakresie wymagań wynikających z potrzeb kształtowania przestrzeni publicznych obowiązujące na wszystkich terenach, o ile ustalenia szczegółowe określone w dziale II nie stanowią inaczej:

- 1) ustala się zakaz realizacji nowych obiektów budowlanych, z wyjątkiem urządzeń technicznych dróg i ulic związanych z utrzymaniem i obsługą ruchu,

- 2) ustala się zakaz rozbudowy i wymiany budowli istniejących nie związanych z utrzymaniem dróg i ulic oraz obsługą ruchu,
- 3) dopuszcza się lokalizowanie w liniach rozgraniczających ulic w granicach obszarów zwartej zabudowy wsi obiektów małej architektury, reklam, urządzeń technicznych oraz zieleni,
- 4) w granicach obszarów zainwestowania wsi obiekty małej architektury winny mieć jednolite formy wzdłuż całych ciągów ulic,
- 5) dopuszczalne parametry reklam wolnostojących określi zarządca drogi,
- 6) zaleca się nasadzenia szpalerów zieleni w pasach drogowych pomiędzy obszarami zainwestowania wsi oraz wzdłuż terenów przemysłowych;

2. Dla terenów oznaczonych na rysunku planu symbolami KDGP, KDG, KDZ, KDL, KDD, KDP oraz KDW ustala się następujące zasady w zakresie zasad modernizacji, rozbudowy i budowy systemów komunikacji i infrastruktury technicznej obowiązujące na wszystkich terenach, o ile ustalenia szczegółowe określone w dziale II nie stanowią inaczej:

1) szerokości w liniach rozgraniczających dróg i ulic:

- a) kategorii GP, G – 35 m,
 - b) kategorii Z – 20 m,
 - c) kategorii L – 15 m,
 - d) kategorii D – 10 m,
 - e) kategorii P – ciągów pieszych i pieszojezdnych – co najmniej 4,5 m,
 - f) drogi wewnętrzne wydzielane na terenach zabudowy przemysłowej, oznaczonych na rysunku planu symbolami P, przemysłowo – usługowej oznaczonych symbolami U/P oraz usługowej oznaczonych symbolem U powinny mieć szerokość co najmniej 10 m,
- 2) szerokości, o których mowa w pkt. 1 nie obowiązują w granicach obszarów zwartej zabudowy wsi, gdzie należy je dostosować do możliwości wynikających z istniejącej zabudowy i granic władania,
 - 3) drogi wewnętrzne oznaczone na rysunku planu symbolami KDW mogą być zaliczone do kategorii dróg gminnych w trybie odrębnej uchwały; w takim przypadku do tych dróg odnoszą się ustalenia planu odpowiadające określonej kategorii technicznej,
 - 4) linie rozgraniczające tereny komunikacji publicznej mogą być korygowane w kierunku poszerzenia dróg i ulic za zgodą właścicieli gruntów, których poszerzenie dotyczy o szerokość nie większą niż 3 m,
 - 5) dopuszcza się realizacje zatok postojowych,
 - 6) w liniach rozgraniczających ulic w granicach obszarów zwartej zabudowy wsi należy w miarę możliwości prowadzić wszelkie sieci infrastruktury technicznej,
 - 7) sieci infrastruktury technicznej na odcinkach dróg położonych poza obszarami zabudowy wiejskiej należy prowadzić poza pasami drogowymi, chyba że zarządca drogi dopuści prowadzenie sieci w pasie drogowym.

3. Dla terenów komunikacji oznaczonych na rysunku planu symbolami KDGP, KDG, KDZ, KDL, KDD, KDP oraz KDW ustala się następujące zasady obsługi terenów zabudowanych lub przeznaczonych na zabudowę:

- 1) dla nieruchomości przyległych do terenów dróg dojazdowych - KDD lub dróg wewnętrznych - KDW wyklucza się bezpośrednie wjazdy z dróg lokalnych - KDL, zbiorczych – KDZ lub głównych – KDG, KDGP,
- 2) dla nieruchomości przyległych wyłącznie do terenów dróg lokalnych – KDL, lub zbiorczych - KDZ dopuszcza się bezpośrednie wjazdy z tych dróg, przy czym nieruchomości przyległe jednocześnie do dróg obu tych kategorii mogą posiadać bezpośredni wjazd tylko z drogi lokalnej – KDL,
- 3) dla nieruchomości przyległych wyłącznie do dróg głównych – KDG wjazdy należy zapewnić za pośrednictwem dróg wewnętrznych,
- 4) nieruchomości posiadające wjazdy z dróg publicznych przed dniem wejścia w życie niniejszej uchwały mogą być obsługiwane na dotychczasowych zasadach.

DZIAŁ II.

Rozdział 4.

Ustalenia szczegółowe dla terenów położonych w granicach obrębu wsi Będkowiec

§ 20. 1. Ustala się strefy ochrony konserwatorskiej „A”, „B”, „K”, „W”, „OW” oraz stanowiska archeologiczne, których granice określa rysunek planu.

2. W granicach stref oraz na stanowiskach archeologicznych, o których mowa w ust. 1 obowiązują odpowiednie przepisy § 6 uchwały.

3. Ustalenia § 6 ust. 2 pkt. 6 dla strefy „W”, o której mowa w ust. 1 w odniesieniu do terenu U 1 nie dotyczą części nadziemnej budynku dworu.

§ 21. 1. Dla terenu oznaczonego na rysunku planu symbolem KS ustala się:

- 1) podstawowe przeznaczenie na parking,
- 2) dopuszczalne przeznaczenie na zieleń.

2. Na terenie, o którym mowa w ust.1 obowiązują następujące ustalenia:

- 1) wymóg wykonania nawierzchni ażurowych betonowo - trawiastych, z podbudową umożliwiającą spływ wody i odprowadzenie jej w sposób kontrolowany do urządzeń kanalizacyjnych.
- 2) dopuszcza się jeden wjazd i jeden zjazd z drogi powiatowej KDL 1.

§ 22. 1. Dla terenu oznaczonego na rysunku planu symbolem RU ustala się przeznaczenie na zabudowę zagrodową - leśniczówka.

2. Na terenie, o którym mowa w ust.1 obowiązują następujące ustalenia:

- 1) istniejąca zieleń wysoka podlega ochronie,
- 2) zakaz wprowadzania nowej zabudowy.

§ 23. 1. Dla terenu oznaczonego na rysunku planu symbolem U 1 ustala się:

- 1) podstawowe przeznaczenie na usługi z zielenią towarzyszącą,
- 2) dopuszczalne przeznaczenie na mieszkania oraz obiekty gospodarcze.

2. Na terenie, o którym mowa w ust.1 obowiązują następujące ustalenia:

- 1) zabytkowy dwór podlega ochronie,
- 2) istniejąca zieleń wysoka podlega ochronie,
- 3) nowe nasadzenia zieleni należy dostosować do historycznej kompozycji parku,
- 4) istniejące stawy i związane z nimi urządzenia podlegają ochronie,
- 5) ustala się zakaz wprowadzania nowej zabudowy z wyjątkiem obiektów architektury parkowej,
- 6) ustala się zakaz zmian zewnętrznej formy budynków.

§ 24. 1. Dla terenu oznaczonego na rysunku planu symbolem U 2 ustala się:

- 1) podstawowe przeznaczenie na usługi z zakresu turystyki i rekreacji z zielenią towarzyszącą,
- 2) dopuszczalne przeznaczenie na usługi handlu, gastronomii, obiekty gospodarcze oraz parkingi.

2. Na terenie, o którym mowa w ust.1 ustala się nieprzekraczalną linię zabudowy w odległości 6 m od granicy terenu z drogą powiatową KDL 3.

§ 25. 1. Dla terenu oznaczonego na rysunku planu symbolem US ustala się przeznaczenie na boisko sportowe.

2. Na terenie, o którym mowa w ust.1 obowiązuje zakaz wprowadzania zabudowy kubaturowej.

§ 26. 1.⁴⁰⁾ Dla terenów oznaczonych na rysunku planu symbolami MN 1, MN 2, MN 3, MN 4, MN 5, MN 6, MN 7, MN 8, MN 9, MN 10, MN 11, MN12 ustala się przeznaczenie terenów na zabudowę mieszkaniową niskiej intensywności.

2. Na terenie MN 8 ustala się obowiązującą linię zabudowy w odległości 5 m od granicy terenu z drogą wewnętrzną KDW 6 oraz nieprzekraczalną linię zabudowy w odległości 40 m od terenu lasu.

3. Na terenach MN 1, MN 2, MN 8, MN 9 obowiązuje nieprzekraczalna linia zabudowy w odległości 20 m od terenu KDL 1,

4. Od terenów dróg wewnętrznych i ciągów pieszo-jezdnych wyznacza się nieprzekraczalne linie zabudowy zgodnie z rysunkiem planu.

5.⁴¹⁾ Na terenach MN 11, MN12 liczba kondygnacji nadziemnych budynków nie może przekraczać dwóch w tym druga w formie poddasza użytkowego.

6.⁴²⁾ Na terenie MN 11 dopuszcza się zabudowę na działkach o powierzchni mniejszej niż 900 m².

§ 27. 1. Dla terenu oznaczonego na rysunku planu symbolem MN/U 1 MN/U 2, MN/U 3 ustala się przeznaczenie na zabudowę mieszkaniowo - usługową.

2. Na terenie MN/U 1 ustala się zakaz podziału terenu.

§ 28. 1. Dla terenów oznaczonych na rysunku planu symbolami RM/MN 1, RM/MN 2, RM/MN 3, RM/MN 4, RM/MN 5, RM/MN 6, RM/MN 7, RM/MN 8 ustala się przeznaczenie terenów na zabudowę zagrodową lub mieszkaniową niskiej intensywności.

2. Na terenach RM/MN 1 i RM/MN 2 ustala się zakaz podziału terenów.

3. Na terenach RM/MN 7 i RM/MN 8 obowiązuje nieprzekraczalna linia zabudowy w odległości 20 m od terenu KDL 1.

4. Od terenów dróg wewnętrznych i ciągów pieszo-jezdnych wyznacza się nieprzekraczalne linie zabudowy zgodnie z rysunkiem planu.

§ 29. Dla terenów oznaczonych na rysunku planu symbolami RM 1, RM 2 ustala się przeznaczenie terenów na zabudowę zagrodową.

§ 30. 1. Dla terenów oznaczonych na rysunku planu symbolami ZP 1, ZP 2, ZP 3, ZP 4 ustala się przeznaczenie terenów na zieleni parkową.

2. Na terenach, o których mowa w ust. 1 obowiązują następujące ustalenia:

1) ustala się zakaz zabudowy z wyjątkiem obiektów architektury parkowej, obiektów małej architektury lub urządzeń sportowo – rekreacyjnych,

2) Dla terenu ZP 4 ustala się:

a) istniejąca zieleni wysoka podlega ochronie,

b) nowe nasadzenia zieleni należy dostosować do historycznej kompozycji parku,

c) istniejące stawy i związane z nimi urządzenia podlegają ochronie,

d) ustala się zakaz wprowadzania nowej zabudowy z wyjątkiem obiektów architektury parkowej.

§ 31. Dla terenu oznaczonego na rysunku planu symbolem E ustala się przeznaczenie na urządzenia elektroenergetyczne – stację transformatorową.

§ 32. Dla terenów oznaczonych na rysunku planu symbolami WS 1, WS 2, WS 3, WS 4, WS 5 ustala się przeznaczenie na wody powierzchniowe.

§ 33.⁴³⁾ Dla terenów oznaczonych na rysunku planu symbolami RO 1, RO 2, RO 3, RO 4, RO5, RO6 ustala się przeznaczenie na sady lub ogrody.

§ 34. Dla terenów oznaczonych na rysunku planu symbolami RZ 1, RZ 2, RZ 3, RZ 4, RZ 5 ustala się przeznaczenie terenów na łąki.

⁴⁰⁾ w brzmieniu ustalonym uchwałą nr XLVII/364/10 Rady Miejskiej w Sobótce z dnia 27.08.2010 r. w sprawie zmiany mpzp gminy Sobótka w zakresie terenu położonego w Będkowicach (Dz. Urz. Woj. Doln. z dnia 19.11.2010 r. nr 216 poz. 3435), która weszła w życie 19 grudnia 2010 r.

⁴¹⁾ dodany uchwałą o której mowa w odnośniku 40

⁴²⁾ dodany uchwałą o której mowa w odnośniku 40

⁴³⁾ w brzmieniu ustalonym uchwałą o której mowa w odnośniku 40

§ 35. Dla terenów oznaczonych na rysunku planu symbolami R 1, R 2, R 3, R 4, R 5, R 6, R 7 ustala się przeznaczenie terenów na uprawy rolnicze lub zalesienia.

§ 36. Dla terenów oznaczonych na rysunku planu symbolami ZL 1, ZL 2, ZL 3, ZL 4, ZL 5, ZL 6, ZL 7, ZL 8, ZL 9 ustala się przeznaczenie terenów na lasy lub zadrzewienia.

§ 37. Dla terenów oznaczonych na rysunku planu symbolami KDL 1, KDL 2, KDL 3 ustala się przeznaczenie na drogi publiczne lokalne.

§ 38. Dla terenów oznaczonych na rysunku planu symbolami KDW 1, KDW 2, KDW 3, KDW 4, KDW 5, KDW 6, KDW 7, KDW 8, KDW 9, KDW 10 ustala się przeznaczenie na drogi wewnętrzne.¹²⁾

§ 39. Dla terenów oznaczonych na rysunku planu symbolami KDP 1, KDP 2, KDP 3, KDP 4, KDP 5, KDP 6, KDP 7, KDP 8 ustala się przeznaczenie na ciągi piesze lub pieszojezdne.

Rozdział 5.

Ustalenia szczegółowe dla terenów położonych w granicach obrębu wsi

Garncarsko

§ 40. 1. Ustala się strefy ochrony konserwatorskiej „B”, „OW” oraz stanowiska archeologiczne, których granice określa rysunek planu.

2. W granicach stref oraz na stanowiskach archeologicznych, o których mowa w ust. 1 obowiązują odpowiednie przepisy § 6 uchwały.

§ 41. Dla terenów oznaczonych na rysunku planu symbolami RM/MN 1, RM/MN 2, RM/MN 3, RM/MN 4, RM/MN 5 ustala się przeznaczenie terenów na zabudowę zagrodową lub mieszkaniową niskiej intensywności.

§ 42. Dla terenów oznaczonych na rysunku planu symbolami RM ustala się przeznaczenie terenów na zabudowę zagrodową.

§ 43. 1.⁴⁴⁾ Dla terenów oznaczonych na rysunku planu symbolami MN 1, MN 2, MN 3, MN 4, MN 5, MN 6 ustala się przeznaczenie terenów na zabudowę mieszkaniową niskiej intensywności.

2.⁴⁵⁾ Dla terenów MN 5, MN 6 ustala się:

- 1) wskaźnik intensywności zabudowy w granicach 0,1 – 0,4;
- 2) powierzchnia zabudowy nie może przekroczyć 20% powierzchni działki;
- 3) powierzchnia biologicznie czynna powinna zajmować co najmniej 50% powierzchni działki.

§ 44. Dla terenów oznaczonych na rysunku planu symbolami MN/U 1, MN/U 2 ustala się przeznaczenie terenów na zabudowę mieszkaniowo - usługową.

§ 45. 1. Dla terenu oznaczonego na rysunku planu symbolem U ustala się:

- 1) podstawowe przeznaczenie na usługi,
- 2) dopuszczalne przeznaczenie na obiekty magazynowe lub inne budynki gospodarcze oraz parkingi.

2. Na terenie, o którym mowa w ust. 1 ustala się nieprzekraczalną linię zabudowy w odległości 8 m od granicy terenu z drogą powiatową KDZ 3.

§ 46.⁴⁶⁾ Dla terenów oznaczonych na rysunku planu symbolem U/P ustala się:

- 1) podstawowe przeznaczenie na przemysł i usługi,
- 2) dopuszczalne przeznaczenie na obiekty magazynowe lub inne budynki gospodarcze oraz parkingi.

§ 47. Dla terenu oznaczonego na rysunku planu symbolem ZP ustala się przeznaczenie na zieleń urządzoną.

⁴⁴⁾ w brzmieniu ustalonym uchwałą nr XXXIII/367/13 Rady Miejskiej w Sobótce z dnia 22.05.2013 r. w sprawie zmiany mpzp gminy Sobótka w zakresie terenu położonego w obrębie wsi Garncarsko (Dz. Urz. Woj. Doln. z dnia 20.08.2013 r. poz. 4725), która weszła w życie 3 września 2013 r.

⁴⁵⁾ dodany uchwałą o której mowa w odnośniku 44

⁴⁶⁾ w brzmieniu ustalonym uchwałą nr XXIII/168/08 Rady Miejskiej w Sobótce z dnia 06.06.2008 r. w sprawie zmiany mpzp gminy Sobótka w zakresie terenu położonego w obrębie wsi Garncarsko (Dz. Urz. Woj. Doln. z dnia 1.08.2008 r. nr 210 poz. 2327), która weszła w życie 31 sierpnia 2008 r.

§ 48. Dla terenu oznaczonego na rysunku planu symbolem E ustala się przeznaczenie na urządzenia elektroenergetyczne – stację transformatorową.

§ 49. Dla terenów oznaczonych na rysunku planu symbolami WS 1, WS 2, WS 3, WS 4 ustala się przeznaczenie na wody powierzchniowe.

§ 50. Dla terenów oznaczonych na rysunku planu symbolami RZ 1, RZ 2, RZ 3, RZ 4, RZ 5, RZ 6 ustala się przeznaczenie terenów na łąki.

§ 51. Dla terenów oznaczonych na rysunku planu symbolami R 1, R 2, R 3, R 4, R 5, R 6 ustala się przeznaczenie terenów na uprawy rolnicze lub zalesienia.

§ 52. Dla terenów oznaczonych na rysunku planu symbolami ZL 1, ZL 2 ustala się przeznaczenie terenów na lasy lub zadrzewienia.

§ 53. Dla terenu oznaczonego na rysunku planu symbolem KDGP ustala się przeznaczenie na drogę publiczną główną, ruchu przyspieszonego.

§ 54. Dla terenów oznaczonych na rysunku planu symbolami KDZ 1, KDZ 2, KDZ 3 ustala się przeznaczenie na drogi publiczne zbiorcze.

§ 55. Dla terenów oznaczonych na rysunku planu symbolami KDW 1, KDW 2, KDW 3, KDW 4, KDW 5, KDW 6, KDW 7 ustala się przeznaczenie na drogi publiczne dojazdowe.

Rozdział 6.

Ustalenia szczególne dla terenów położonych w granicach obrębu wsi

Kryształowice

§ 56. 1. Ustala się strefy ochrony konserwatorskiej „B”, „K”, „OW” oraz stanowiska archeologiczne, których granice określa rysunek planu.

2. W granicach stref oraz na stanowiskach archeologicznych, o których mowa w ust. 1 obowiązują odpowiednie przepisy § 6 uchwały.

§ 57. Dla terenów oznaczonych na rysunku planu symbolami RM/MN 1, RM/MN 2, RM/MN 3, RM/MN 4, RM/MN 5, RM/MN 6 ustala się przeznaczenie terenów na zabudowę zagrodową lub mieszkaniową niskiej intensywności.

§ 58. Dla terenów oznaczonych na rysunku planu symbolami MN 1, MN 2, MN 3, MN 4 ustala się przeznaczenie terenów na zabudowę mieszkaniową niskiej intensywności.

§ 59. Dla terenów oznaczonych na rysunku planu symbolami MN/U 1, MN/U 2, MN/U 3 ustala się przeznaczenie terenów na zabudowę mieszkaniowo - usługową.

§ 60. Dla terenu oznaczonego na rysunku planu symbolem U ustala się:

- 1) podstawowe przeznaczenie na usługi,
- 2) dopuszczalne przeznaczenie na obiekty magazynowe lub inne budynki gospodarcze oraz parkingi.

§ 61. Dla terenów oznaczonych na rysunku planu symbolami RM ustala się przeznaczenie terenów na zabudowę zagrodową.

§ 62. (skreślony)⁴⁷⁾

§ 63. Dla terenu oznaczonego na rysunku planu symbolem US 2 ustala się przeznaczenie na usługi sportu i rekreacji, bez możliwości lokalizacji zabudowy.

§ 64. 1. Dla terenów oznaczonych na rysunku planu symbolami RM/U 1, RM/U 2 ustala się przeznaczenie na zabudowę zagrodową z towarzyszeniem usług.

2. Na terenie RM/U 1 wyznacza się nieprzekraczalne linie zabudowy zgodnie z rysunkiem planu.

⁴⁷⁾skreślony uchwałą nr XXXIII/369/13 Rady Miejskiej w Sobótce z dnia 22.05.2013 r. w sprawie zmiany mpzp gminy Sobótka w zakresie terenu położonego w obrębie wsi Kryształowice (Dz. Urz. Woj. Doln. z dnia 20.08.2013 r. poz. 4727), która weszła w życie 3 września 2010 r.

§ 65. 1. Dla terenu oznaczonego na rysunku planu symbolem RM/UT ustala się przeznaczenie na zabudowę zagrodową z towarzyszeniem usług z zakresu turystyki, rekreacji i gastronomii.

2. Na terenie, o którym mowa w ust. 1 wyznacza się nieprzekraczalne linie zabudowy zgodnie z rysunkiem planu.

§ 66. Dla terenu oznaczonego na rysunku planu symbolem MN/UK ustala się przeznaczenie na zabudowę mieszkaniową z towarzyszeniem usług z zakresu kultury.

§ 67. Dla terenu oznaczonego na rysunku planu symbolem ZP ustala się przeznaczenie na zielenią urządzoną.

§ 68. 1. Dla terenu oznaczonego na rysunku planu symbolem KS ustala się przeznaczenie na urządzenia komunikacji – zatokę autobusową lub parking.

2. Teren lub jego część może stanowić na dojazd do terenu RM/MN 5.

§ 69. Dla terenów oznaczonych na rysunku planu symbolami E 1, E 2 ustala się przeznaczenie na urządzenia elektroenergetyczne – stacje transformatorowe.

§ 70. Dla terenów oznaczonych na rysunku planu symbolami WS 1, WS 2, WS 3 ustala się przeznaczenie na wody powierzchniowe.

§ 71. Dla terenu oznaczonego na rysunku planu symbolem R/ZN ustala się przeznaczenie terenów na uprawy rolnicze, łąki lub zalesienia w strefie ciągu ekologicznego rzeki Czarnej Wody.

§ 72. 1. Dla terenów oznaczonych na rysunku planu symbolami R 1, R 2, R 3, R 4, R 5, R 6 ustala się przeznaczenie terenów na uprawy rolnicze lub zalesienia.

2. Nie dopuszcza się zalesień w strefach napowietrznych linii elektroenergetycznych wysokiego napięcia określonych na rysunku planu.

§ 73. Dla terenów oznaczonych na rysunku planu symbolami ZL 1, ZL 2, ZL 3 ustala się przeznaczenie terenów na lasy lub zadrzewienia.

§ 74. Dla terenów oznaczonych na rysunku planu symbolami KDL 1, KDL 2, KDL 3, KDL 4 ustala się przeznaczenie na drogi publiczne lokalne.

§ 75. Dla terenu oznaczonego na rysunku planu symbolem KDP ustala się przeznaczenie na ciąg pieszojezdny.

§ 76. Dla terenu oznaczonego na rysunku planu symbolem KDW ustala się przeznaczenie na drogę wewnętrzną.

Rozdział 7.

Ustalenia szczegółowe dla terenów położonych w granicach obrębu wsi

Księginice Małe + Przemilów

§ 77. 1. Ustala się strefy ochrony konserwatorskiej „A”, „B”, „K”, „OW” oraz stanowiska archeologiczne, których granice określa rysunek planu.

2. W granicach stref oraz na stanowiskach archeologicznych, o których mowa w ust. 1 obowiązują odpowiednie przepisy § 6 uchwały.

§ 78. Dla terenów oznaczonych na rysunku planu symbolami RM/MN 1, RM/MN 2, RM/MN 3, RM/MN 4, RM/MN 5, RM/MN 6, RM/MN 7, RM/MN 8, RM/MN 9, RM/MN 10, RM/MN 11, RM/MN 12, RM/MN 13 ustala się przeznaczenie terenów na zabudowę zagrodową lub mieszkaniową niskiej intensywności.

§ 79. Dla terenów oznaczonych na rysunku planu symbolami RM 1, RM 2, RM 3, RM 4, RM 5, RM 6, RM 7, RM 8, RM 9 ustala się przeznaczenie terenów na zabudowę zagrodową.

§ 80. 1.⁴⁸⁾ Dla terenów oznaczonych na rysunku planu symbolami MN 1, MN 2, MN 3, MN 4, MN 5, MN 6, MN 7, MN 8, MN 9, MN 10, MN 11, MN 12, MN 13, MN 14, MN 15 ustala się przeznaczenie terenów na zabudowę mieszkaniową niskiej intensywności.

2. Na terenie MN 12 dopuszcza się budowę lub adaptację istniejących budynków na pensjonaty.

⁴⁸⁾ w brzmieniu ustalonym uchwałą nr XIX/175/12 Rady Miejskiej w Sobótce z dnia 28.03.2012 r. w sprawie zmiany mpzp gminy Sobótka w zakresie terenu położonego w obrębie wsi Księginice Małe, w Przemilowie (Dz. Urz. Woj. Doln. z dnia 9.07.2012 r. poz. 2421), która weszła w życie 23 lipca 2012 r.

§ 81. 1.⁴⁹⁾ Dla terenów oznaczonych na rysunku planu symbolami MNL 1, MNL 2, MNL 3, MNL 4, MNL 5, MNL 6, MNL 7, MNL 8, MNL 9, MNL 10, MNL 11, MNL 12, MNL 13, MNL 14, MNL 15, MNL 16, MNL 17, MNL 20 ustala się przeznaczenie terenów na zabudowę lotniskową.

2. Na terenach, o których mowa w ust. 1 obowiązują następujące ustalenia:

- 1) powierzchnie działek na terenie MNL 2 nie mogą być mniejsze niż 4000 m², powierzchnie działek na terenach MNL 3, MNL 4 nie mogą być mniejsze niż 3000 m²,
- 2) na terenach od MNL 5 do MNL 19 powierzchnie wydzielanych działek mogą być mniejsze, niż 1800 m²,
- 3) na terenie MNL 20 wprowadza się zakaz rozbudowy istniejącego budynku; w przypadku zaniechania jego eksploatacji teren może być przeznaczony na zalesienie.

§ 82. Dla terenu oznaczonego na rysunku planu symbolem MN/U 1, MN/U 2 ustala się przeznaczenie na zabudowę mieszkaniowo - usługową.

§ 83. 1. Dla terenu oznaczonego na rysunku planu symbolem MN/UT ustala się przeznaczenie na zabudowę mieszkaniową (w tym siedliskową) i usługową z zakresu turystyki.

2. Na terenie, o którym mowa w ust. 1 dopuszcza się lokalizację nieuciążliwych usług towarzyszących podstawowej funkcji terenu oraz budynków gospodarczych o formach odpowiadających formie budynków mieszkaniowych i usługowych.

§ 84. 1. Dla terenu oznaczonego na rysunku planu symbolem UK ustala się przeznaczenie na obiekt kultu religijnego.

2. Zabytkowy kościół podlega ochronie.

§ 84a.⁵⁰⁾ 1. Dla terenu oznaczonego na rysunku planu symbolem UK/UT ustala się przeznaczenie na usługi z zakresu kultury, turystyki i rekreacji.

2. Na terenie, o którym mowa w ust. 1 dopuszcza się lokalizację świetlicy wiejskiej o formie chaty grillowej – parterowego budynku o wysokości nie przekraczającej 6 m i powierzchni zabudowy nie większej niż 50 m².

§ 85. Dla terenu oznaczonego na rysunku planu symbolem U/RM/MN ustala się przeznaczenie na usługi oraz zabudowę zagrodową lub mieszkaniową niskiej intensywności.

§ 86. 1. Dla terenu oznaczonego na rysunku planu symbolem US ustala się przeznaczenie na usługi z zakresu sportu i rekreacji – boisko.

2. Na terenie wprowadza się zakaz zabudowy kubaturowej.

§ 87. 1. Dla terenu oznaczonego na rysunku planu symbolem ZN ustala się przeznaczenie na zieleń nieurządzoną, podlegającą ochronie.

2. Na terenie, o którym mowa w ust. 1 wprowadza się zakaz zabudowy.

§ 88. 1. Dla terenu oznaczonego na rysunku planu symbolem ZC ustala się przeznaczenie na cmentarz.

2. Na terenie, o którym mowa w ust. 1, znajduje się zabytkowy cmentarz.

§ 89. 1. Dla terenów oznaczonych na rysunku planu symbolami ZP 1, ZP 2, ZP 3, ZP 4, ZP 5 ustala się przeznaczenie na zieleń urządzoną.

2. Na terenach ZP 2, ZP 3 dopuszcza się zabudowę usługową o powierzchni zabudowy nie przekraczającej 25% powierzchni terenów i formie, określonej w § 12 ust. 1, pkt. 8, 9 i 13.

3. Na terenie ZP 4 dopuszcza się wyłącznie ażurową zabudowę parkową typu altana,

4. Na terenach ZP 1, ZP 5 wprowadza się zakaz zabudowy.

§ 90. Dla terenów oznaczonych na rysunku planu symbolami E 1, E 2 ustala się przeznaczenie na urządzenia elektroenergetyczne – stacje transformatorowe.

§ 91. Dla terenów oznaczonych na rysunku planu symbolem W ustala się przeznaczenie na urządzenia wodociągowe.

⁴⁹⁾ w brzmieniu ustalonym uchwałą o której mowa w odnośniku 48

⁵⁰⁾ dodany uchwałą o której mowa w odnośniku 48

§ 92. Dla terenów oznaczonych na rysunku planu symbolami WS 1, WS 2, WS 3, WS 3, WS 4, WS 5, WS 6, WS 7, WS 8, WS 9, WS 10, WS 11, WS 12 ustala się przeznaczenie na wody powierzchniowe.

§ 93. Dla terenów oznaczonych na rysunku planu symbolami RZ 1, RZ 2, RZ 3, RZ 4, RZ 5, RZ 6, RZ 7, RZ 8, RZ 9 ustala się przeznaczenie terenów na łąki.

§ 94. Dla terenów oznaczonych na rysunku planu symbolami R 1, R 2, R 3, R 4, R 5, R 6, R 7, R 8, R 9, R 10, R 11, R 12, R 13, R 14, R 15, R 16 ustala się przeznaczenie terenów na uprawy rolnicze lub zalesienia.

§ 95. 1 Dla terenów oznaczonych na rysunku planu symbolami RO 1, RO 2, RO 3, RO 4, RO 5, RO 6, RO 7, RO 8 ustala się przeznaczenie terenów na sady lub ogrody.

§ 96. Dla terenów oznaczonych na rysunku planu symbolami ZL 1, ZL 2, ZL 3, ZL 4, ZL 5, ZL 6, ZL 7, ZL 8, ZL 9, ZL 10, ZL 11, ZL 12, ZL 13, ZL 14, ZL 15, ZL 16, ZL 17, ZL 18, ZL 19, ZL 20, ZL 21, ZL 22, ZL 23, ZL 24, ZL 25 ustala się przeznaczenie terenów na lasy lub zadrzewienia.

§ 97. Dla terenów oznaczonych na rysunku planu symbolami KDL 1, KDL 2, KDL 3, KDL 4, KDL 5, KDL 6 ustala się przeznaczenie na drogi publiczne lokalne.

§ 98. Dla terenu oznaczonego na rysunku planu symbolem KDD ustala się przeznaczenie na drogę publiczną dojazdową.

§ 99. Dla terenów oznaczonych na rysunku planu symbolami KDP 1, KDP 2, KDP 3, KDP 4, KDP 5, KDP 6, KDP 7 ustala się przeznaczenie na ciągi pieszojezdne.

§ 100. Dla terenu oznaczonego na rysunku planu symbolem KDW 1, KDW 2, KDW 3, KDW 4, KDW 5, KDW 6, KDW 7, KDW 8, KDW 9, KDW 10, KDW 11, KDW 12, KDW 13, KDW 14, KDW 15, KDW 16, KDW 17, KDW 18, KDW 19, KDW 20, KDW 21, KDW 22, KDW 23, KDW 24, KDW 25, KDW 26, KDW 27, KDW 28, KDW 29, KDW 30, KDW 31, KDW 32, KDW 33 ustala się przeznaczenie na drogi wewnętrzne.

Rozdział 8.

Ustalenia szczegółowe dla terenów położonych w granicach obrębu wsi

Kunów

§ 101. 1. Ustala się strefy ochrony konserwatorskiej „A”, „B”, „K”, „W”, „OW” oraz stanowiska archeologiczne, których granice określa rysunek planu.

2. W granicach stref oraz na stanowiskach archeologicznych, o których mowa w ust. 1 obowiązują odpowiednie przepisy § 6 uchwały.

§ 102. 1. Dla terenów oznaczonych na rysunku planu symbolami RM/MN 1, RM/MN 2, RM/MN 3, RM/MN 4, RM/MN 5 ustala się przeznaczenie terenów na zabudowę zagrodową lub mieszkaniową niskiej intensywności.

2. Na terenie RM/MN 3 wprowadza się nieprzekraczalną linię zabudowy w odległości 4 m od granicy terenu z terenem Potoku Sulistrowickiego WS 1.

3. Dla terenu RM/MN 5 wprowadza się zakaz lokalizacji nowej zabudowy z wyjątkiem odtworzenia obiektów dawnego folwarku.

§ 103. Dla terenu oznaczonego na rysunku planu symbolem RM ustala się przeznaczenie na zabudowę zagrodową.

§ 104. 1. Dla terenu oznaczonego na rysunku planu symbolem MN/U ustala się przeznaczenie na zabudowę mieszkaniowo - usługową.

2. Wprowadza się zakaz lokalizacji nowej zabudowy.

3. Ustala się utrzymanie formy klasycystycznego pałacu.

4. Istniejąca zieleń wysoka podlega ochronie.

5. Nowe nasadzenia zieleni należy dostosować do historycznej kompozycji parku.

§ 105. Dla terenu oznaczonego na rysunku planu symbolem MN ustala się przeznaczenie na zabudowę mieszkaniową niskiej intensywności.

§ 106. 1. Dla terenu oznaczonego na rysunku planu symbolem ZP ustala się przeznaczenie na zieleń parkową urządzoną.

2. Na terenie, o którym mowa w ust. 1 ustala się:

- 1) obowiązek rewaloryzacji zabytkowego założenia parkowego,
- 2) obejmuje się ochroną obiekt zabytkowy wskazany na rysunku planu,
- 3) dopuszcza się realizację obiektów architektury parkowej za zgodą właściwego konserwatora zabytków.

§ 107. 1. Dla terenu oznaczonego na rysunku planu symbolem UK ustala się przeznaczenie na usługi publiczne.

§ 108. 1. Dla terenów oznaczonych na rysunku planu symbolem US 1, US 2 ustala się przeznaczenie na boisko sportowe.

2. Na terenie US 1 dopuszcza się lokalizację zabudowy usługowej, o powierzchni zabudowy nie przekraczającej 20 % powierzchni terenu.

3. Na terenie US 2 ustala się zakaz zabudowy.

§ 109. Dla terenów oznaczonych na rysunku planu symbolami WS 1, WS 2, WS 3, WS 4, ustala się przeznaczenie na wody powierzchniowe.

§ 110. Dla terenów oznaczonych na rysunku planu symbolami R 1, R 2, R 3, R 4, R 5, R 6 ustala się przeznaczenie terenów na uprawy rolnicze lub zalesienia.

§ 111. Dla terenów oznaczonych na rysunku planu symbolami RO ustala się przeznaczenie terenów na sady lub inne uprawy rolnicze.

§ 112. Dla terenów oznaczonych na rysunku planu symbolami ZL 1, ZL 2, ZL 3, ZL 4, ZL 5, ZL 6, ZL 7, ZL 8 ustala się przeznaczenie terenów na lasy lub zadrzewienia.

§ 113. Dla terenów oznaczonych na rysunku planu symbolami KDL 1, KDL 2 ustala się przeznaczenie na drogi publiczne lokalne.

§ 114. Dla terenów oznaczonych na rysunku planu symbolami KDW 1, KDW 2 ustala się przeznaczenie na drogi wewnętrzne.

§ 115. Dla terenów oznaczonych na rysunku planu symbolami KDP 1, KDP 2, KDP 3 ustala się przeznaczenie na ciągi pieszojezdne.

Rozdział 9.

Ustalenia szczegółowe dla terenów położonych w granicach obrębu wsi

Michałowice

§ 116. 1. Ustala się strefy ochrony konserwatorskiej „B”, „K”, „OW” oraz stanowiska archeologiczne, których granice określa rysunek planu.

2. W granicach stref oraz na stanowiskach archeologicznych, o których mowa w ust. 1 obowiązują odpowiednie przepisy § 6 uchwały.

§ 117. Dla terenów oznaczonych na rysunku planu symbolami RM/MN 1, RM/MN 2, RM/MN 3, RM/MN 4, RM/MN 5, RM/MN 6, RM/MN 7, RM/MN 8, RM/MN 9 ustala się przeznaczenie terenów na zabudowę zagrodową lub mieszkaniową niskiej intensywności.

§ 118. 1. Dla terenów oznaczonych na rysunku planu symbolami MN 1, MN 2, MN 3, MN 4, MN 5, MN 6 ustala się przeznaczenie terenów na zabudowę mieszkaniową niskiej intensywności.

2. Teren MN 1 może być podzielony na nie więcej niż 8 działek, teren MN 2 może być podzielony na nie więcej niż 4 działki, teren MN 3 może być podzielony na nie więcej niż 6 działek.

3. Powierzchnie działek nie mogą być mniejsze niż:

- 1) 2.500 m² na terenach MN 1, MN 3;
- 2) 5.000 m² na terenie MN 2;
- 3) 2.000 m² na terenach MN 5, MN 6.

4. Działki na terenach MN 5 i MN 6, których powierzchnia nie spełnia wymagań określonych w ust. 3 nie mogą być przeznaczone na nową zabudowę.

5. Budynki mieszkalne na terenach MN 5, MN 6 powinny być usytuowane równoległe ścianami frontowymi do dróg, z których przewidywany jest wjazd na teren nieruchomości.

6. Na terenie MN 1 ustala się obowiązującą linię zabudowy w odległości 10 m od granicy terenu z drogą KL 1, na terenie MN 2 ustala się obowiązującą linię zabudowy w odległości 6 m od granicy terenu z drogą KD 1.

§ 119. Dla terenu oznaczonego na rysunku planu symbolem MN/U ustala się przeznaczenie na zabudowę mieszkaniowo - usługową.

§ 120. 1. Dla terenów oznaczonych na rysunku planu symbolami U 1, U 2 ustala się przeznaczenie na usługi.

2. Na terenie U 1 ustala się nieprzekraczalne linie zabudowy w odległości 5 m od granic terenu.

3. Na terenie U 2 ustala się nieprzekraczalne linie zabudowy w odległości 6 m od granic terenu z drogami KDW 3 i KDW 6.

§ 121. 1. Dla terenów oznaczonych na rysunku planu symbolami ZP 1, ZP 2 ustala się przeznaczenie na zieleń parkową urządzoną.

2. Na terenie ZP 1 dopuszcza się obiekty architektury parkowej, obiekty małej architektury lub urządzenia sportowo – rekreacyjne.

§ 122. Dla terenu oznaczonego na rysunku planu symbolem WS ustala się przeznaczenie na wody powierzchniowe.

§ 123. Dla terenów oznaczonych na rysunku planu symbolami R 1, R 2, R 3, R 4, R 5 ustala się przeznaczenie terenów na uprawy rolnicze.

§ 124. Dla terenów oznaczonych na rysunku planu symbolami R/ZN 1, R/ZN 2 ustala się przeznaczenie terenów na uprawy rolnicze, łąki lub zalesienia w strefie ciągu ekologicznego rzeki Czarnej Wody.

§ 125. Dla terenu oznaczonego na rysunku planu symbolem ZL ustala się przeznaczenie na zadrzewienie.

§ 126. Dla terenu oznaczonego na rysunku planu symbolem KDL ustala się przeznaczenie na drogę publiczną lokalną.

§ 127. Dla terenów oznaczonych na rysunku planu symbolami KDW 1, KDW 2, KDW 3, KDW 4, KDW 5, KDW 6, KDW 7, KDW 8, KDW 9, KDW 10 ustala się przeznaczenie na drogi wewnętrzne.

§ 128. Dla terenu oznaczonego na rysunku planu symbolem KDP 1, KDP 2 ustala się przeznaczenie na ciąg pieszojezdny.

Rozdział 10.

Ustalenia szczegółowe dla terenów położonych w granicach obrębu wsi

Mirosławice

§ 129. 1. Ustala się strefy ochrony konserwatorskiej „A”, „B”, „K”, „W”, „OW” oraz stanowiska archeologiczne, których granice określa rysunek planu.

2. W granicach stref oraz na stanowiskach archeologicznych, o których mowa w ust. 1 obowiązują odpowiednie przepisy § 6 uchwały.

§ 130. 1.⁵¹⁾ Dla terenu oznaczonego na rysunku planu symbolem U 1 ustala się:

- 1) podstawowe przeznaczenie na lotnisko – pasy startowe,
- 2) dopuszczalne przeznaczenie na parkingi, drogi wewnętrzne, tereny imprez plenerowych, urządzenia wytwarzające energię elektryczną ze źródeł odnawialnych – ogniwa fotowoltaiczne.

2. Na terenie, o którym mowa w ust. 1 obowiązują następujące ustalenia:

- 1) wprowadza się zakaz zabudowy oraz napowietrznych sieci infrastruktury technicznej,
- 2) wprowadza się zakaz nasadzeń zieleni wysokiej,
- 3) dopuszcza się wjazd na teren z terenu U 2, wyklucza się bezpośrednie wjazdy z drogi krajowej nr 35.

⁵¹⁾ w brzmieniu określonym uchwałą nr XXXVII/389/13 Rady Miejskiej w Sobótce z dnia 27.09.2013 r. w sprawie zmiany mppz gminy Sobótka w zakresie terenu położonego w obrębie wsi Mirosławice (Dz. Urz. Woj. Doln. z dnia 4.10.2013 r. poz. 5211), która weszła w życie 18 października 2013 r.

§ 131. 1.⁵²⁾ Dla terenu oznaczonego na rysunku planu symbolem U 2 ustala się:

- 1) podstawowe przeznaczenie na lotnisko - zabudowa,
- 2) dopuszczalne przeznaczenie na usługi, o których mowa w § 3 ust. 1 pkt. 12, drogi wewnętrzne, w tym stanowiące dojazd do terenu U 1 oraz parkingi, urządzenia wytwarzające energię elektryczną ze źródeł odnawialnych – ogniwa fotowoltaiczne.

2. Na terenie, o którym mowa w ust.1 obowiązują następujące ustalenia:

- 1) dla nowej zabudowy ustala się nieprzekraczalną linię zabudowy w odległości 20 m od granicy terenu z drogą krajową nr 35,
- 2) teren powinien stanowić integralną całość z terenem U 1,
- 3) dopuszcza się jeden wjazd na teren z drogi krajowej nr 35.

§ 132. 1.⁵³⁾ Dla terenów oznaczonych na rysunku planu symbolami U 3, U 4 ustala się przeznaczenie na usługi z zakresu sportu, rekreacji lub wypoczynku, turystyki, handlu, gastronomii, kultury oraz, z wyłączeniem działek nr 88, 89 i 90, urządzenia wytwarzające energię elektryczną ze źródeł odnawialnych – ogniwa fotowoltaiczne.

2. Na terenach, o których mowa w ust.1 obowiązują następujące ustalenia:

- 1) powierzchnie zabudowy budynków usługowych na poszczególnych działkach nie mogą przekroczyć 20% powierzchni działek,
- 2) wskaźnik udziału powierzchni biologicznie czynnej terenów oraz poszczególnych działek nie może być mniejszy niż 0,50,
- 3) wysokość zabudowy mierzona od poziomu terenu do najwyższego punktu dachu nie może przekraczać 15 m,
- 4) dla terenu U 3 ustala się nieprzekraczalną linię zabudowy w odległości 8 m od granicy terenu z drogą KDL,
- 5) dla terenu U 4 ustala się nieprzekraczalną linię zabudowy w odległości 20 m od granicy terenu z drogą KDGP 2,
- 6) dla terenu U 4 obsługę komunikacyjną należy zapewnić za pośrednictwem dróg wewnętrznych prowadzonych na terenach U 1, U 2 lub tymczasowo do czasu realizacji drogi KDGP 2 za pośrednictwem dróg wewnętrznych prowadzonych na terenie U/P 2.

§ 133. 1. Dla terenów oznaczonych na rysunku planu symbolami U 5, U 6, U 7 ustala się przeznaczenie na usługi.

2. Na terenach, o których mowa w ust.1 obowiązują następujące ustalenia:

- 1) Na terenie U 6 dopuszczalna jest działalność produkcyjna lub przetwórcza,
- 2) dla terenu U 5 ustala się nieprzekraczalną linię zabudowy w odległości 20 m od granicy terenu z drogą KDZ(G) oraz 6 m od granicy z ciągiem pieszym KDP 1,
- 3) dla terenu U 6 ustala się nieprzekraczalną linię zabudowy w odległości 8 m od granicy terenu z drogą KDZ(G) oraz 6 m od granic z drogą KDW 2 i ciągiem pieszym KDP 1,
- 4) dla terenu U 7 ustala się nieprzekraczalną linię zabudowy w odległości 20 m od granicy terenu z drogą KDZ(G) oraz 6 m od granic z ciągiem pieszym KDP 2,
- 5) wyklucza się bezpośredni wjazd na teren z drogi KDZ(G),
- 6) dojazd do terenu U 5 może się odbywać ciągiem KDP 1.

§ 134. 1. Dla terenu oznaczonego na rysunku planu symbolem P 1 ustala się przeznaczenie na zabudowę przemysłową.

2. Na terenie, o którym mowa w ust. 1 ustala się nieprzekraczalną linię zabudowy w odległości 20 m od granicy terenu z drogą krajową nr 35 oraz w odległości 6 m od granicy terenu z terenem parkingu KS.

§ 135. 1.⁵⁴⁾ Dla terenów oznaczonych na rysunku planu symbolami U/P 1, U/P 2, U/P 3, U/P 4 ustala się:

⁵²⁾ w brzmieniu określonym uchwałą o której mowa w odnośniku 51

⁵³⁾ w brzmieniu określonym uchwałą o której mowa w odnośniku 51

⁵⁴⁾ w brzmieniu ustalonym uchwałą nr XXI/189/12 Rady Miejskiej w Sobótce z dnia 27.04.2012 r. w sprawie zmiany mpzp

- 1) podstawowe przeznaczenie na usługi oraz zabudowę przemysłową,
- 2) dopuszczalne przeznaczenie na parkingi, zieleni.
 2. Na terenach, o których mowa w ust.1 obowiązują następujące ustalenia:
 - 1) dla terenu U/P 1 ustala się nieprzekraczalne linie zabudowy w odległości 20 m od granic terenu z drogą KDZ(G), 10 m od granicy terenu z drogą KDZ oraz 6 m od granicy terenu z drogą KDW,
 - 2) dla terenu U/P 2 ustala się nieprzekraczalne linie zabudowy w odległości 20 m od granic terenu z drogą KDGP 2 oraz KDZ(G), 8 m od granicy terenu z drogą KDL oraz 6 m od granicy terenu z drogą KDW 2,
 - 3) dla terenu U/P 3 ustala się nieprzekraczalne linie zabudowy w odległości 20 m od granic terenu z drogą KDZ(G) oraz 6 m od granic terenu z drogą KDW 2 i ciągiem pieszym KDP 2,
 - 4) dojazd do części terenu U/P 3 przyległej do drogi KDZ(G) i ciągu KDP może się odbywać ciągiem KDP,
 - 5) wyklucza się bezpośrednie wjazdy na teren U/P 1 z drogi KDZ(G), dopuszcza się jeden wjazd na teren lub włączenie drogi wewnętrznej z drogi KDZ;
 - 6)⁵⁵⁾ dla terenu U/P 4 ustala się:
 - a) nieprzekraczalną linię zabudowy w odległości 20 m od granicy terenu z drogą krajową nr 35,
 - b) wysokość zabudowy mierzona od poziomu terenu do najwyższego punktu dachu nie może przekraczać 25 m,
 - c) wyklucza się bezpośrednie zjazdy z drogi krajowej nr 35, obsługę komunikacyjną terenu należy zapewnić poprzez układ dróg wewnętrznych w oparciu o istniejący zjazd obsługujący parking i obiekty lotniska Mirosławice.

§ 136. (skreślony)⁵⁶⁾

§ 137. 1. Dla terenu oznaczonego na rysunku planu symbolem UP ustala się przeznaczenie na obiekty i urządzenia publiczne.

2. Na terenie, o którym mowa w ust. 1 ustala się nieprzekraczalne linie zabudowy dla nowych obiektów w odległości 6 m od granicy terenu z terenem drogi KDL 2.

§ 138.⁵⁷⁾ 1. Dla terenów oznaczonych na rysunku planu symbolami MN 1, MN 2, MN 3, MN 4, MN 5, MN 6, MN 7 ustala się przeznaczenie terenów na zabudowę mieszkaniową niskiej intensywności.

2. Dla terenu MN 7 ustala się:

- 1) nieprzekraczalne linie zabudowy w odległości 20 m od granicy terenu z drogą KDG 2 oraz 10 m od granicy terenu z drogą KDD 2;
- 2) wskaźnik intensywności zabudowy w granicach 0,1 – 0,4;
- 3) powierzchnia zabudowy nie może przekroczyć 20% powierzchni działki;
- 4) powierzchnia biologicznie czynna powinna zajmować co najmniej 50% powierzchni działki.

§ 139.⁵⁸⁾ 1. Dla terenów oznaczonych na rysunku planu symbolami MN/U 1, MN/U 2, MN/U 3, MN/U 4, MN/U 5 ustala się przeznaczenie terenów na zabudowę mieszkaniowo - usługową.

2. Dla terenu MN/U 3 ustala się:

gminy Sobótka w zakresie terenu położonego w obrębie wsi Mirosławice (Dz. Urz. Woj. Doln. z dnia 23.07.2012 r. poz. 2648), która weszła w życie 6 sierpnia 2012 r.

⁵⁵⁾ dodany uchwałą o której mowa w odnośniku 54

⁵⁶⁾ skreślony uchwałą nr XLIII/452/14 Rady Miejskiej w Sobótce z dnia 28.03.2014 r. w sprawie zmiany mpzp gminy Sobótka w zakresie terenu położonego w obrębie wsi Mirosławice (Dz. Urz. Woj. Doln. z dnia 18.04.2014 r. poz. 2042), która weszła w życie 2 maja 2014 r.

⁵⁷⁾ w brzmieniu określonym uchwałą nr XXX/338/13 Rady Miejskiej w Sobótce z dnia 28.02.2013 r. w sprawie zmiany mpzp gminy Sobótka w zakresie terenu położonego w obrębie wsi Mirosławice (Dz. Urz. Woj. Doln. z dnia 23.05.2013 r. poz. 3293), która weszła w życie 6 czerwca 2013 r.

⁵⁸⁾ w brzmieniu określonym uchwałą nr XXXIII/368/13 Rady Miejskiej w Sobótce z dnia 22.05.2013 r. w sprawie zmiany mpzp gminy Sobótka w zakresie terenu położonego w obrębie wsi Mirosławice (Dz. Urz. Woj. Doln. z dnia 20.08.2013 r. poz. 4726), która weszła w życie 4 września 2013 r.

- 1) zakaz podziału terenu,
- 2) nieprzekraczalne linie zabudowy w odległości 10 m od granicy terenu z drogą KDZ oraz 6 m od granicy terenu z drogą KDD 2.
3. Dla terenu MN/U 5 ustala się:
 - 1) nieprzekraczalną linię zabudowy w odległości 10 m od granicy terenu z drogą KDD 2;
 - 2) wskaźnik intensywności zabudowy w granicach 0,1 – 0,5, a w przypadku zabudowy z udziałem usług 0,2 – 1,0;
 - 3) powierzchnie zabudowy budynków mieszkalnych nie mogą przekroczyć 20% powierzchni działek a budynków mieszkalno – usługowych lub usługowych 50 % powierzchni działek;
 - 4) powierzchnia biologicznie czynna powinna zajmować odpowiednio co najmniej 50% powierzchni działek z zabudową mieszkaniową lub 25% powierzchni działek mieszkalno – usługowych lub usługowych.

§ 140. 1. Dla terenów oznaczonych na rysunku planu symbolami RM/MN 1, RM/MN 2, RM/MN 3, RM/MN 4, RM/MN 5, RM/MN 6, RM/MN 7, RM/MN 8 ustala się przeznaczenie terenów na zabudowę zagrodową lub mieszkaniową niskiej intensywności.

2. Dla terenu RM/MN 2 ustala się nieprzekraczalną linię zabudowy w odległości 8 m od granicy terenu z drogą KDZ(G).

§ 141. Dla terenu oznaczonego na rysunku planu symbolem ZC ustala się przeznaczenie na cmentarz.

§ 142. 1. Dla terenu oznaczonego na rysunku planu symbolem US ustala się przeznaczenie na boisko sportowe.

2. Na terenie, o którym mowa w ust.1 dopuszcza się lokalizację zabudowy usługowej, o powierzchni zabudowy nie przekraczającej 20 % powierzchni terenu.

§ 143. Dla terenów oznaczonych na rysunku planu symbolami MW 1, MW 2, MW 3 ustala się przeznaczenie terenów na zabudowę mieszkaniową wielorodzinną.

§ 144. 1. Dla terenu oznaczonego na rysunku planu symbolem MW/U ustala się podstawowe przeznaczenie na zabudowę mieszkaniowo - usługową z zielenią towarzyszącą.

2. Na terenie, o którym mowa w ust.1 obowiązują następujące ustalenia:

- 1) istniejąca zieleń wysoka podlega ochronie,
- 2) nowe nasadzenia zieleni należy dostosować do historycznej kompozycji parku,
- 3) ustala się zakaz wprowadzania nowej zabudowy z wyjątkiem obiektów architektury parkowej,
- 4) ustala się zakaz zmian zewnętrznej formy i stylu zabytkowego pałacu.

§ 144a.⁵⁹⁾ 1. Dla terenu oznaczonego na rysunku planu symbolem MW/U 1 ustala się podstawowe przeznaczenie na zabudowę mieszkaniowo – usługową.

2. Dla terenu MW/U 1 ustala się:

- 1) nieprzekraczalne linie zabudowy w odległości 8 m od granicy terenu z terenem drogi KDZ(G) oraz 6 m od granicy terenu z terenem drogi KDW 2;
- 2) wskaźnik intensywności zabudowy w granicach 0,1 – 2,0;
- 3) powierzchnia zabudowy nie może przekroczyć 50% powierzchni działki;
- 4) powierzchnia biologicznie czynna powinna zajmować co najmniej 30% powierzchni działki;
- 5) ze względu na położenie w granicach strefy OW ochrony konserwatorskiej zabytków archeologicznych, dla inwestycji związanych z pracami ziemnymi wymagane jest przeprowadzenie badań archeologicznych, zgodnie z przepisami odrębnymi.

§ 145. 1. Dla terenów oznaczonych na rysunku planu symbolami RU 1, RU 2, RU 3, RU 4 ustala się przeznaczenie terenów na zabudowę i urządzenia produkcji rolnej i obsługi rolnictwa.

⁵⁹⁾ dodany uchwałą o której mowa w odnośniku 56

2. Na terenie RU 1 ustala się zakaz zabudowy z wyjątkiem silosów lub obiektów związanych ze składowaniem płodów rolnych.

3. Na terenie RU 2 istniejąca zieleń wysoka oraz zabytkowy budynek podlegają ochronie.

§ 146. 1. Dla terenu oznaczonego na rysunku planu symbolem ZP 1, ZP 2 ustala się przeznaczenie na zieleń urządzoną.

2. Na terenie, ZP 1 ustala się zakaz zabudowy z wyjątkiem obiektów małej architektury lub urządzeń sportowo – rekreacyjnych

3. Na terenie, ZP 2 ustala się zakaz zabudowy z wyjątkiem obiektów architektury parkowej.

§ 147. Dla terenu oznaczonego na rysunku planu symbolem T ustala się przeznaczenie na urządzenia telekomunikacji.

§ 148. Dla terenów oznaczonych na rysunku planu symbolami E 1, E 2, E 3 ustala się przeznaczenie na urządzenia elektroenergetyczne – stacje transformatorowe.

§ 149. Dla terenów oznaczonych na rysunku planu symbolami WS 1, WS 2, WS 3 ustala się przeznaczenie na wody powierzchniowe.

§ 150. Dla terenów oznaczonych na rysunku planu symbolami RZ 1, RZ 2, RZ 3, RZ 4 ustala się przeznaczenie terenów na łąki.

§ 151. Dla terenów oznaczonych na rysunku planu symbolami R 1, R 2, R 3, R 4, R 5, R 6, R 7, R 8, R 9, R 10, R 11, R 12, R 13 ustala się przeznaczenie terenów na uprawy rolnicze lub zalesienia.

§ 151a.⁶⁰⁾ Dla terenu oznaczonego na rysunku planu symbolem RO 1 ustala się przeznaczenie na ogród lub sad.

§ 152. Dla terenów oznaczonych na rysunku planu symbolami ZL 1, ZL 2, ZL 3, ZL 4, ZL 5, ZL 6, ZL 7 ustala się przeznaczenie terenów na lasy lub zadrzewienia.

§ 153. Dla terenów oznaczonych na rysunku planu symbolami KDGP 1, KDGP 2 ustala się przeznaczenie na drogi publiczne główne, ruchu przyspieszonego.

§ 154. Dla terenu oznaczonego na rysunku planu symbolem KDZ(G) ustala się przeznaczenie na drogę publiczną zbiorczą, tymczasowo do czasu realizacji drogi KDGP 2 - główną.

§ 155. Dla terenu oznaczonego na rysunku planu symbolem KS ustala się przeznaczenie na urządzenia komunikacji.

§ 156. Dla terenu oznaczonego na rysunku planu symbolem KDZ ustala się przeznaczenie na drogę publiczną zbiorczą.

§ 157. Dla terenów oznaczonych na rysunku planu symbolami KDL 1, KDL 2, KDL 3, KDL 4 ustala się przeznaczenie na drogi publiczne lokalne.

§ 158. Dla terenów oznaczonych na rysunku planu symbolami KDD 1, KDD 2 ustala się przeznaczenie na drogi publiczne dojazdowe.

§ 159. Dla terenów oznaczonych na rysunku planu symbolami KDP 1, KDP 2, KDP 3, KDP 4, KDP 5, KDP 6, KDP 7 ustala się przeznaczenie na ciągi piesze lub pieszojezdne.

§ 160.⁶¹⁾ Dla terenów oznaczonych na rysunku planu symbolami KDW 1, KDW 2, KDW 3, KDW 4, KDW 5, KDW 6 ustala się przeznaczenie na drogi wewnętrzne.

Rozdział 11.

Ustalenia szczegółowe dla terenów położonych w granicach obrębu wsi

Nasławice

§ 161. 1. Ustala się strefy ochrony konserwatorskiej „A”, „B”, „K”, „OW”, „W” oraz stanowiska archeologiczne, których granice określa rysunek planu.

⁶⁰⁾ dodany uchwałą o której mowa w odnośniku 58

⁶¹⁾ w brzmieniu określonym uchwałą o której mowa w odnośniku 58

2. W granicach stref oraz na stanowiskach archeologicznych, o których mowa w ust. 1 obowiązują odpowiednie przepisy § 6 uchwały.

§ 162. 1. Dla terenu oznaczonego w rysunku planu symbolem NU/UP/P ustala się podstawowe przeznaczenie terenu na urządzenia usuwania i utylizacji odpadów komunalnych oraz inne obiekty i urządzenia publiczne oraz uzupełniające przeznaczenie terenu na zabudowę przemysłową.

2. Dla terenu, o którym mowa w ust. 1 wprowadza się następujące ustalenia:

- 1) wprowadza się nieprzekraczalną linię zabudowy w odległości 20 m od granicy terenu z drogą powiatową P 1977,
- 2) teren składowiska odpadów, związanego z zakładem utylizacji należy przygotować do eksploatacji poprzez uformowanie niecki umożliwiającej podpoziomowe składowanie odpadów - wyklucza się powierzchniowe składowanie odpadów,
- 3) teren składowiska należy podzielić na kwatery deponowania odpadów eksploatowane etapowo,
- 4) obiekty socjalne i biurowe winny być zlokalizowane w strefie wjazdowej,
- 5) plac manewrowy, stanowiska postojowe dla pojazdów i dojazdy winny mieć powierzchnię utwardzoną ze spadkiem umożliwiającym spływ wody i odprowadzenie jej w sposób kontrolowany,
- 6) odprowadzenie wód opadowych i przesiąkowych nieskażonych – rowami opaskowymi i kanalizacją deszczową,
- 7) zabrania się wylewania nieczystości płynnych na terenie oraz składowania na terenie substancji i środków pochodzenia chemicznego lub organicznego,
- 8) ustala się rolny lub leśny kierunek rekultywacji składowiska po okresie eksploatacji,
- 9) wzdłuż rowu melioracyjnego oznaczonego na rysunku planu symbolem W należy pozostawić pas terenu o szerokości co najmniej 3,0 m od górnej krawędzi rowu wolny od wszelkiej zabudowy w celu prowadzenia okresowych konserwacji rowu,
- 10) ustala się obsługę komunikacyjną składowiska odpadów z drogi dojazdowej, zaleca się usytuowanie wjazdu w miejscu oznaczonym na rysunku planu,
- 11) wzdłuż granic terenu przeznaczonego na urządzenia usuwania i utylizacji odpadów komunalnych należy nasadzić zieleń ochronną, szczególnie od strony drogi powiatowej P 1977,
- 12) część terenu, która nie zostanie wykorzystana na urządzenia usuwania i utylizacji odpadów może być przeznaczona na inne urządzenia publiczne lub obiekty związane z prowadzeniem działalności gospodarczej, z zaleceniem działalności związanej z przetwarzaniem surowców pochodzących z odzysku.

§ 163. 1. Dla terenów oznaczonych w rysunku planu symbolem UP/P 1, UP/P 2, UP/P 3, UP/P 4, UP/P 5, UP/P 6 ustala się podstawowe przeznaczenie terenów na obiekty i urządzenia publiczne, uzupełniające przeznaczenie terenów na zabudowę przemysłową.

2. Dla terenów, o których mowa w ust. 1 wprowadza się następujące ustalenia:

- 1) wprowadza się nieprzekraczalną linię zabudowy w odległości 20 m od granicy terenu z drogą powiatową KDL,
- 2) każdy z terenów może zostać podzielony na działki o powierzchni nie mniejszej niż 3000 m²,
- 3) na każdym z terenów mogą być wydzielone tereny komunikacji wewnętrznej oraz tereny przeznaczone na niezbędne urządzenia i sieci infrastruktury technicznej,
- 4) włączenia dróg komunikacji wewnętrznej, o których mowa w pkt. 3 do drogi powiatowej P 1977 mogą być lokalizowane w odległościach nie mniejszych niż 400 m,
- 5) wysokość zabudowy nie może przekraczać 12 m od poziomu terenu, z wyjątkiem kominów i urządzeń infrastruktury technicznej oraz przypadków, o których mowa w pkt. 6,
- 6) dopuszcza się wypiętrzenia stanowiące dominanty lub akcenty architektoniczne nie przekraczające wysokości 18 m o łącznej powierzchni zabudowy nie przekraczającej 20% całkowitej powierzchni zabudowy dla każdego terenu,
- 7) wjazdy na tereny posesji należy zapewnić z dróg dojazdowych KD lub wydzielonych dróg wewnętrznych,

- 8) bezpośrednio wjazdy z drogi powiatowej P 1977 są dopuszczalne na zasadzie określonej w pkt. 4, wyłącznie po uzyskaniu zgody zarządcy drogi,
- 9) w rejonie głównych wjazdów na tereny posesji należy lokalizować parkingi dla samochodów ciężarowych i osobowych,
- 10) parkingi dla pojazdów związanych z prowadzoną działalnością należy zapewnić na terenie własnym,
- 11) wzdłuż rowów melioracyjnych oznaczonych na rysunku planu symbolem W należy pozostawić pasy terenu o szerokości co najmniej 3,0 m od górnych krawędzi rowów wolne od wszelkiej zabudowy w celu prowadzenia okresowych konserwacji,
- 12) wzdłuż granic terenów należy nasadzić zielen ochronną, szczególnie od strony drogi powiatowej KDL.

§ 164. 1. Dla terenów oznaczonych w rysunku planu symbolem P 1, P 2, P 3, P 4, P 5 ustala się podstawowe przeznaczenie terenów na zabudowę przemysłową, uzupełniające przeznaczenie terenów na obiekty i urządzenia publiczne.

2. Dla terenów, o których mowa w ust. 1 wprowadza się następujące ustalenia:

- 1) wprowadza się nieprzekraczalną linię zabudowy w odległości 20 m od granicy terenu z drogą KDL,
- 2) każdy z terenów może zostać podzielony na działki o powierzchni nie mniejszej niż 5000 m²,
- 3) na każdym z terenów mogą być wydzielone tereny komunikacji wewnętrznej oraz tereny przeznaczone na niezbędne urządzenia i sieci infrastruktury technicznej,
- 4) włączenia dróg komunikacji wewnętrznej, o których mowa w pkt. 3 do drogi powiatowej P 1977 mogą być lokalizowane w odległościach nie mniejszych niż 400 m,
- 5) wysokość zabudowy nie może przekraczać 12 m od poziomu terenu, z wyjątkiem kominów i urządzeń infrastruktury technicznej oraz przypadków, o których mowa w pkt. 6,
- 6) dopuszcza się wypiętrzenia stanowiące dominanty lub akcenty architektoniczne nie przekraczające wysokości 18 m o łącznej powierzchni zabudowy nie przekraczającej 20% całkowitej powierzchni zabudowy dla każdego terenu,
- 7) wjazdy na tereny posesji należy zapewnić z dróg dojazdowych KD lub wydzielonych dróg wewnętrznych,
- 8) bezpośrednio wjazdy z drogi KDL są dopuszczalne na zasadzie określonej w pkt. 4, wyłącznie po uzyskaniu zgody zarządcy drogi,
- 9) w rejonie głównych wjazdów na tereny posesji należy lokalizować parkingi dla samochodów ciężarowych i osobowych,
- 10) parkingi dla pojazdów związanych z prowadzoną działalnością, pracowników oraz gości należy zapewnić na terenie własnym,
- 11) wzdłuż rowów melioracyjnych oznaczonych na rysunku planu symbolem W należy pozostawić pasy terenu o szerokości co najmniej 3,0 m od górnych krawędzi rowów wolne od wszelkiej zabudowy w celu prowadzenia okresowych konserwacji,
- 12) wzdłuż granic terenów należy nasadzić zielen ochronną, szczególnie od strony drogi powiatowej KDL.

§ 165. Dla terenu oznaczonego na rysunku planu symbolem PG ustala się przeznaczenie na powierzchniową eksploatację kopaliny oraz działalność przemysłowo – składową związaną z jej przerabianiem i zwałowiska mas ziemnych lub skalnych.

§ 166. Dla terenu oznaczonego na rysunku planu symbolem U/P ustala się przeznaczenie na zabudowę przemysłową lub usługową.

§ 167. Dla terenów oznaczonych na rysunku planu symbolami RM/MN 1, RM/MN 2, RM/MN 3, RM/MN 4, RM/MN 5, RM/MN 6, RM/MN 7, RM/MN 8, RM/MN 9, RM/MN 10 ustala się przeznaczenie terenów na zabudowę zagrodową lub mieszkaniową niskiej intensywności.

§ 167a.⁶²⁾ Dla terenów oznaczonych na rysunku planu symbolem RM ustala się przeznaczenie na zabudowę zagrodową.

⁶²⁾ dodany uchwałą nr XXI/192/12 Rady Miejskiej w Sobótce z dnia 27.04.2012 r. w sprawie uchwalenia zmiany mpzp gminy

§ 168. Dla terenu oznaczonego na rysunku planu symbolem RM/RU/U ustala się przeznaczenie na zabudowę zagrodową, urządzenia produkcji rolnej lub obsługi rolnictwa lub usługi.

§ 169. Dla terenu oznaczonego na rysunku planu symbolem U/RM/MN ustala się przeznaczenie na zabudowę zagrodową lub mieszkaniową niskiej intensywności z dopuszczeniem usług.

§ 170. 1.⁶³⁾ Dla terenów oznaczonych na rysunku planu symbolami MN 1, MN 2, MN 3, MN 4, MN 5, MN 6, MN 7, MN 8, MN 9, MN 10, MN 11, MN 12 ustala się przeznaczenie terenów na zabudowę mieszkaniową niskiej intensywności.

2. Na terenach, o których mowa w ust. 1 obowiązują następujące ustalenia:

- 1) teren MN 1 może być podzielony na nie więcej niż 3 działki,
- 2) teren MN 5 może być podzielony na nie więcej niż 2 działki,
- 3) dla terenów MN 2, MN 3 ustala się zakaz podziałów,
- 4) teren MN 4 może być podzielony na nie więcej niż 3 działki,
- 5) teren MN 6 może być podzielony na nie więcej niż 11 działek, przy czym nie więcej niż 6 działek dostępnych z drogi wewnętrznej KDW 16,
- 6) powierzchnia zabudowy każdej z działek nie może przekraczać 300 m²,
- 7)⁶⁴⁾ na terenach MN 9, MN 10, MN 11, MN 12:
 - a) powierzchnia zabudowy zajęta przez budynki mieszkalne nie może przekraczać 150 m² dla każdej działki,
 - b) powierzchnia biologicznie czynna poszczególnych działek powinna zajmować co najmniej 35% powierzchni działek.

§ 171. Dla terenu oznaczonego na rysunku planu symbolem MN/U ustala się przeznaczenie na zabudowę mieszkaniowo - usługową.

§ 172. 1. Dla terenu oznaczonego na rysunku planu symbolem US ustala się przeznaczenie na boisko sportowe.

2. Na terenie, o którym mowa w ust.1 ustala się zakaz zabudowy kubaturowej.

§ 173. 1. Dla terenu oznaczonego na rysunku planu symbolem UK ustala się przeznaczenie na obiekt kultu religijnego.

2. Zabytkowy kościół podlega ochronie.

§ 174. 1. Dla terenu oznaczonego na rysunku planu symbolem ZC ustala się przeznaczenie na cmentarz lub obiekt kultu religijnego.

2. Na terenie, o którym mowa w ust. 1 zabytkowy cmentarz i ruiny kaplicy oraz mur podlegają ochronie

§ 175. Dla terenu oznaczonego na rysunku planu symbolem ZP ustala się przeznaczenie na zieleń parkową urządzoną.

§ 176. Dla terenu oznaczonego na rysunku planu symbolem ZN ustala się przeznaczenie na zieleń nieurządzoną z urządzeniami ochrony przeciwpowodziowej.

§ 177. Dla terenów oznaczonych na rysunku planu symbolami E 1, E 2, E 3, E 4 ustala się przeznaczenie na urządzenia elektroenergetyczne – stacje transformatorowe.

§ 178. Dla terenów oznaczonych na rysunku planu symbolami WS 1, WS 2, WS 3, WS 4, WS 5, WS 6, WS 7, WS 8, WS 9, WS 10 ustala się przeznaczenie na wody powierzchniowe.

§ 179. Dla terenów oznaczonych na rysunku planu symbolami RZ 1, RZ 2, RZ 3, RZ 4, RZ 5 ustala się przeznaczenie terenów na łąki.

§ 180. 1. Dla terenów oznaczonych na rysunku planu symbolami RO 1, RO 2, RO 3, RO 4, RO 5, RO 6, RO 7, RO 8, RO 9, RO 10 ustala się przeznaczenie terenów na ogrody lub sady.

Sobótka w zakresie terenu położonego w obrębie wsi Nasławice (Dz. Urz. Woj. Doln. z dnia 17.08.2012 r. poz. 2915), która weszła w życie 31 sierpnia 2012 r.

⁶³⁾ w brzmieniu ustalonym uchwałą o której mowa w odnośniku 62

⁶⁴⁾ dodany uchwałą o której mowa w odnośniku 62

2. Działki położone na terenach RO 2, RO 4, RO 5, RO 6, RO 7 powinny stanowić kontynuację podziałów oraz integralną całość nieruchomości położonych na terenach mieszkaniowych odpowiednio MN 1, MN 4, MN 5, MN 5, MN 6, MN 7 zgodnie z rysunkiem planu.

§ 181.⁶⁵⁾ Dla terenów oznaczonych na rysunku planu symbolami R 1, R 2, R 3, R 4, R 5, R 6, R 7, R 8, R 9, R 10, R 11, R 12, R 13, R 14 ustala się przeznaczenie terenów na uprawy rolnicze lub zalesienia.

§ 182. 1. Dla terenów oznaczonych na rysunku planu symbolami ZL 1, ZL 2 ustala się przeznaczenie terenów na lasy lub zadrzewienia.

2. Dla terenu ZL 2 wprowadza się następujące ustalenia:

- 1) ustala się zakaz zmian konfiguracji terenu,
- 2) dopuszcza się zagospodarowanie terenu przy zastosowaniu drewnianych lub kamiennych budowli terenowych, jak schody, mury oporowe, ławy oraz lokalizację pojedynczego obiektu kubaturowego niemieszkalnego o lekkiej drewnianej konstrukcji, typu altana.

§ 183. Dla terenów oznaczonych na rysunku planu symbolami KDL 1, KDL 2, KDL 3, KDL 4, KDL 5, KDL 6, KDL 7 ustala się przeznaczenie na drogi publiczne lokalne.

§ 184. Dla terenów oznaczonych na rysunku planu symbolami KDP 1, KDP 2, KDP 3 ustala się przeznaczenie na ciągi pieszojezdne.

§ 185.⁶⁶⁾ Dla terenów oznaczonych na rysunku planu symbolami KDW 1, KDW 2, KDW 3, KDW 4, KDW 5, KDW 6, KDW 7, KDW 8, KDW 9, KDW 10, KDW 11, KDW 12, KDW 13, KDW 14, KDW 15, KDW 16, KDW 17, KDW 18, KDW 19, KDW 20, KDW 21, KDW 22 ustala się przeznaczenie na drogi wewnętrzne.

Rozdział 12.

Ustalenia szczegółowe dla terenów położonych w granicach obrębu wsi

Okulice

§ 186. 1. Ustala się strefy ochrony konserwatorskiej „A”, „B”, „K”, „OW” oraz stanowiska archeologiczne, których granice określa rysunek planu.

2. W granicach stref oraz na stanowiskach archeologicznych, o których mowa w ust. 1 obowiązują odpowiednie przepisy § 6 uchwały.

§ 187. 1. Dla terenu oznaczonego na rysunku planu symbolem RM/WS/U ustala się przeznaczenie na zabudowę zagrodową, wody powierzchniowe związane z prowadzeniem gospodarstwa rybackiego oraz usługi z zakresu turystyki i rekreacji z towarzyszeniem innych usług.

2. Na terenie, o którym mowa w ust. 1 obowiązują następujące ustalenia:

- 1) teren może być podzielony na nie więcej niż 4 działki,
- 2) zabudowa winna być zlokalizowana w południowej lub wschodniej części terenu, w pasie o szerokości 100 m, przyległym do dróg dojazdowych.

§ 188. Dla terenów oznaczonych na rysunku planu symbolami RM/MN 1, RM/MN 2, RM/MN 3, RM/MN 4, RM/MN 5, RM/MN 6, RM/MN 7, RM/MN 8 ustala się przeznaczenie terenów na zabudowę zagrodową lub mieszkaniową niskiej intensywności.

§ 189. 1. Dla terenu oznaczonego na rysunku planu symbolem MW ustala się przeznaczenie na zabudowę mieszkaniową wielorodzinną.

2. Na terenie, o którym mowa w ust. 1, obejmuje się ochroną pozostałości zabytkowej zabudowy folwarcznej.

§ 190. Dla terenów oznaczonych na rysunku planu symbolami MN 1, MN 2, MN 3, MN 4, MN 5, MN 6 ustala się przeznaczenie terenów na zabudowę mieszkaniową niskiej intensywności.

§ 191. 1. Dla terenów oznaczonych na rysunku planu symbolami MN/U 1, MN/U 2, MN/U 3 ustala się przeznaczenie na zabudowę mieszkaniowo - usługową.

⁶⁵⁾ w brzmieniu ustalonym uchwałą o której mowa w odnośniku 62

⁶⁶⁾ w brzmieniu ustalonym uchwałą o której mowa w odnośniku 62

2. Na terenie MN/U 1 dopuszcza się lokalizację zabudowy wyłącznie w granicach części terenu ograniczonych nieprzekraczalnymi liniami zabudowy, jako odtworzenie bryły dawnego pałacu.

§ 192. Dla terenu oznaczonego na rysunku planu symbolem RU ustala się przeznaczenie na zabudowę i urządzenia produkcji rolnej i obsługi rolnictwa lub inną działalność gospodarczą.

§ 193. Dla terenu oznaczonego na rysunku planu symbolem U ustala się przeznaczenie na usługi.

§ 194. 1. Dla terenu oznaczonego na rysunku planu symbolem US ustala się przeznaczenie na boisko sportowe.

2. Na terenie, o którym mowa w ust.1 dopuszcza się lokalizację zabudowy usługowej, o powierzchni zabudowy nie przekraczającej 20 % powierzchni terenu.

§ 195. Dla terenów oznaczonych na rysunku planu symbolami E 1, E 2 ustala się przeznaczenie na urządzenia elektroenergetyczne – stacje transformatorowe.

§ 196. Dla terenów oznaczonych na rysunku planu symbolami ZP 1, ZP 2, ZP 3, ZP 4, ZP 5 ustala się przeznaczenie terenów na zieleń urządzoną.

§ 197. Dla terenów oznaczonych na rysunku planu symbolami WS 1, WS 2, WS 3, WS 4 ustala się przeznaczenie na wody powierzchniowe.

§ 198. Dla terenów oznaczonych na rysunku planu symbolami RZ 1, RZ 2, RZ 3 ustala się przeznaczenie terenów na łąki lub uprawy polowe.

§ 199. Dla terenów oznaczonych na rysunku planu symbolami R 1, R 2, R 3, R 4, R 5, R 6 ustala się przeznaczenie terenów na uprawy rolnicze lub zalesienia.

§ 200. Dla terenów oznaczonych na rysunku planu symbolami ZL 1, ZL 2, ZL 3, ZL 4, ZL 5, ZL 6 ustala się przeznaczenie terenów na lasy lub zadrzewienia.

§ 201. Dla terenu oznaczonego na rysunku planu symbolem KDL ustala się przeznaczenie na drogę publiczną lokalną.

§ 202. Dla terenów oznaczonych na rysunku planu symbolami KDD 1, KDD 2 ustala się przeznaczenie na drogi publiczne dojazdowe.

§ 203. Dla terenu oznaczonego na rysunku planu symbolem KDP ustala się przeznaczenie na ciąg pieszojezdny.

§ 204. Dla terenów oznaczonych na rysunku planu symbolami KDW 1, KDW 2, KDW 3, KDW 4, KDW 5, KDW 6 ustala się przeznaczenie na drogi wewnętrzne.

Rozdział 13.

Ustalenia szczegółowe dla terenów położonych w granicach obrębu wsi

Olbrachtowice

§ 205. 1. Ustala się strefy ochrony konserwatorskiej „A”, „B”, „OW” oraz stanowiska archeologiczne, których granice określa rysunek planu.

2. W granicach stref oraz na stanowiskach archeologicznych, o których mowa w ust. 1 obowiązują odpowiednie przepisy § 6 uchwały.

§ 206. Dla terenów oznaczonych na rysunku planu symbolami RM/MN 1, RM/MN 2, RM/MN 3 ustala się przeznaczenie terenów na zabudowę zagrodową lub mieszkaniową niskiej intensywności.

§ 207. Dla terenu oznaczonego na rysunku planu symbolem MN ustala się przeznaczenie na zabudowę mieszkaniową niskiej intensywności.

§ 208. Dla terenu oznaczonego na rysunku planu symbolem MN/U ustala się przeznaczenie na zabudowę usługową z dopuszczeniem mieszkaniowej.

§ 209. 1. Dla terenu oznaczonego na rysunku planu symbolem RU ustala się przeznaczenie na zabudowę i urządzenia produkcji rolnej i obsługi rolnictwa z dopuszczeniem zabudowy mieszkaniowo - usługowej.

2. Na terenie, o którym mowa w ust. 1 ustala się nieprzekraczalną linię zabudowy od granic terenu z terenem drogi KDL w linii zabudowy istniejących budynków gospodarczych na odcinku wskazanym na rysunku planu.

3. Układ oraz budynki zabytkowego zespołu folwarcznego podlegają ochronie.

§ 210. 1. Dla terenu oznaczonego na rysunku planu symbolem US ustala się przeznaczenie na boisko sportowe.

2. Na terenie, o którym mowa w ust.1 dopuszcza się lokalizację zabudowy usługowej, o powierzchni zabudowy nie przekraczającej 20 % powierzchni terenu.

§ 211. 1. Dla terenu oznaczonego na rysunku planu symbolem ZP ustala się przeznaczenie na zieleń parkową urządzoną.

2. Na terenie ZP dopuszcza się zabudowę usługową w miejscu i o formie odpowiadającej dawnej zabudowie parkowej.

§ 212. Dla terenów oznaczonych na rysunku planu symbolami E 1, E 2 ustala się przeznaczenie na urządzenia elektroenergetyczne – stacje transformatorowe.

§ 213. Dla terenów oznaczonych na rysunku planu symbolami R 1, R 2, R 3, R 4, R 5, R 6, R 7 ustala się przeznaczenie terenów na uprawy rolnicze.

§ 214. Dla terenów oznaczonych na rysunku planu symbolami ZL 1, ZL 2, ZL 3, ZL 4, ZL 5, ZL 6, ZL 7, ZL 8, ZL 9, ZL 10, ZL 11, ZL 12 ustala się przeznaczenie na lasy lub zadrzewienia.

§ 215. Dla terenu oznaczonego na rysunku planu symbolem KDL 1, KDL 2 ustala się przeznaczenie na drogę publiczną lokalną.

§ 216. Dla terenu oznaczonego na rysunku planu symbolem KDD ustala się przeznaczenie na drogę publiczną dojazdową.

§ 217. Dla terenów oznaczonych na rysunku planu symbolami KDW 1, KDW 2, KDW 3, KDW 4, KDW 5, KDW 6 ustala się przeznaczenie na drogi wewnętrzne.

Rozdział 14.

Ustalenia szczegółowe dla terenów położonych w granicach obrębu wsi

Przedzrowice

§ 218. 1. Ustala się strefy ochrony konserwatorskiej „B”, „K”, „OW”, „W” oraz stanowiska archeologiczne, których granice określa rysunek planu.

2. W granicach stref oraz na stanowiskach archeologicznych, o których mowa w ust. 1 obowiązują odpowiednie przepisy § 6 uchwały.

3. Ustalenia § 6 ust. 2 pkt. 6 dla strefy „W”, o której mowa w ust. 1 w odniesieniu do terenu RM/MW/U nie dotyczą części nadziemnej budynku dworu.

§ 219. 1. Dla terenów oznaczonych na rysunku planu symbolami MN 1, MN 2 ustala się przeznaczenie terenów na zabudowę mieszkaniową niskiej intensywności.

2. Powierzchnie działek nie mogą być mniejsze niż 3000 m².

3. Dla terenu MN 2 wprowadza się nieprzekraczalną linię zabudowy w odległości 20 m od granicy terenu z drogą KDL 3.

§ 220. 1.⁶⁷⁾ Dla terenów oznaczonych na rysunku planu symbolami MN 3, MN 4, MN 5, MN 6, MN 7, MN 8, MN 9, MN 10, MN 11, MN 12, MN 13 ustala się przeznaczenie terenów na zabudowę mieszkaniową niskiej intensywności.

2.⁶⁸⁾ Teren MN 4 może być podzielony na nie więcej niż 3 działki, podział południowej części terenu MN 5 położonej przy drodze KDD 2 powinien odpowiadać podziałowi terenu MN 6, teren MN 6 może być podzielony na nie więcej niż 3 działki, teren MN 7 może być podzielony na nie więcej niż 4 działki.

⁶⁷⁾ w brzmieniu ustalonym uchwałą nr XVI/160/12 Rady Miejskiej w Sobótce z dnia 27.01.2012 r. w sprawie zmiany mpzp gminy Sobótka w zakresie terenu położonego w Przedzrowicach (Dz. Urz. Woj. Doln. z dnia 6.04.2012 r. poz. 1333), która weszła w życie 6 maja 2012 r. oraz uchwałą nr XIX/178/12 Rady Miejskiej w Sobótce z dnia 28.03.2012 r. w sprawie zmiany mpzp gminy Sobótka w zakresie terenu położonego w obrębie wsi Przedzrowice (Dz. Urz. Woj. Doln. z dnia 20.06.2012 r. poz. 2196), która weszła w życie 4 lipca 2012 r.

⁶⁸⁾ w brzmieniu ustalonym uchwałą XVI/160/12 Rady Miejskiej w Sobótce z dnia 27.01.2012 r. w sprawie zmiany mpzp gminy Sobótka w zakresie terenu położonego w Przedzrowicach (Dz. Urz. Woj. Doln. z dnia 6.04.2012 r. poz. 1333), która weszła w życie 6 maja 2012 r.

3. Do nieruchomości położonych na terenie MN 7 dopuszcza się dostęp wyłącznie z drogi KDW 10, wyklucza się bezpośrednie wjazdy z drogi KDZ.

4.⁶⁹⁾ Na terenach MN 3, MN 8, MN 9, MN 10 powierzchnie zabudowy budynków mieszkalnych nie mogą przekroczyć 40% powierzchni części nieruchomości przeznaczonych na zabudowę, a powierzchnia biologicznie czynna powinna zajmować co najmniej 30% odpowiednich części powierzchni nieruchomości.

§ 221. Dla terenów oznaczonych na rysunku planu symbolami RM/MN 1, RM/MN 2, RM/MN 3, RM/MN 4, RM/MN 5, RM/MN 6, RM/MN 7, RM/MN 8 ustala się przeznaczenie terenów na zabudowę zagrodową lub mieszkaniową niskiej intensywności.

§ 222. 1. Dla terenu oznaczonego na rysunku planu symbolem RM/MW/U ustala się przeznaczenie na zabudowę zagrodową, mieszkaniową wielorodzinną oraz usługi.

2. Nowa zabudowa może być lokalizowana wyłącznie w granicach wyznaczonych przez nieprzekraczalną linię zabudowy zgodnie z rysunkiem planu.

3. Zabytkowy zespół folwarczny podlega ochronie.

§ 223. Dla terenu oznaczonego na rysunku planu symbolem U ustala się przeznaczenie na usługi.

§ 224. 1. Dla terenu oznaczonego na rysunku planu symbolem MN/U 1 ustala się przeznaczenie na zabudowę mieszkaniowo - usługową z zakresu turystyki lub gastronomii z dopuszczeniem innych usług towarzyszących.

2. Na terenie, o którym mowa w ust. 1 ustala się nieprzekraczalną linię zabudowy od granic terenu w odległości 20 m od drogi KDL 3 oraz 6 m od drogi KDL 2.

§ 225. Dla terenu oznaczonego na rysunku planu symbolem MN/U 2 ustala się przeznaczenie na zabudowę mieszkaniowo - usługową.

§ 226. Dla terenu oznaczonego na rysunku planu symbolem E 1, E 2, E 3, E 4 ustala się przeznaczenie na urządzenia elektroenergetyczne – stacje transformatorowe.

§ 227. Dla terenów oznaczonych na rysunku planu symbolami WS 1, WS 2, WS 3, WS 4 ustala się przeznaczenie na wody powierzchniowe.

§ 228. Dla terenów oznaczonych na rysunku planu symbolami R 1, R 2, R 3, R 4, R 5, R 6, R 7 ustala się przeznaczenie terenów na uprawy rolnicze.

§ 228a.⁷⁰⁾ Dla terenów oznaczonych na rysunku planu symbolem RO ustala się przeznaczenie na ogrody lub sady.

§ 229. Dla terenów oznaczonych na rysunku planu symbolami ZL 1, ZL 2, ZL 3, ZL 4, ZL 5, ZL 6, ZL 7, ZL 8, ZL 9, ZL 10, ZL 11, ZL 12, ZL 13, ZL 14 ustala się przeznaczenie terenów na lasy lub zadrzewienia.

§ 230. Dla terenu oznaczonego na rysunku planu symbolem KDZ ustala się przeznaczenie na drogę publiczną zbiorczą.

§ 231. Dla terenów oznaczonych na rysunku planu symbolami KDL 1, KDL 2, KDL 3, KDL 4 ustala się przeznaczenie na drogi publiczne lokalne.

§ 232. Dla terenu oznaczonego na rysunku planu symbolem KDP ustala się przeznaczenie na ciąg pieszojezdny.

§ 233.⁷¹⁾ Dla terenów oznaczonych na rysunku planu symbolami KDW 1, KDW 2, KDW 3, KDW 4, KDW 5, KDW 6, KDW 7, KDW 8, KDW 9, KDW 10, KDW 11, KDW 12, KDW 13, KDW 14, KDW 15, KDW 16 ustala się przeznaczenie na drogi wewnętrzne.

Rozdział 15.

Ustalenia szczegółowe dla terenów położonych w granicach obrębu wsi

Ręków

⁶⁹⁾ dodany uchwałą o której mowa w odnośniku 68

⁷⁰⁾ dodany uchwałą o której mowa w odnośniku 68

⁷¹⁾ w brzmieniu ustalonym uchwałą o której mowa w odnośniku 67

§ 234. 1. Ustala się strefy ochrony konserwatorskiej „A”, „B”, „W”, „OW” oraz stanowiska archeologiczne, których granice określa rysunek planu.

2. W granicach stref oraz na stanowiskach archeologicznych, o których mowa w ust. 1 obowiązują odpowiednie przepisy § 6 uchwały.

§ 235. Dla terenu oznaczonego na rysunku planu symbolem RU/P ustala się przeznaczenie na zabudowę i urządzenia produkcji rolnej i obsługi rolnictwa oraz zabudowę przemysłową.

§ 235a.⁷²⁾ 1. Dla terenu oznaczonego na rysunku planu symbolem RU ustala się przeznaczenie na obiekty i urządzenia obsługi produkcji w gospodarstwach rolnych.

2. Na terenie, o którym mowa w ust.1 obowiązują następujące ustalenia:

- 1) dopuszczalna jest wszelka działalność rolnicza,
- 2) dopuszczalna jest funkcja mieszkaniowa związana wyłącznie z prowadzeniem działalności rolniczej,
- 3) istniejące budynki mogą być rozbudowywane i przebudowywane z zachowaniem istniejącej wysokości, liczby kondygnacji, formy i rodzaju pokrycia dachu,
- 4) dla nowych budynków ustala się wymóg nawiązania wysokością, liczbą kondygnacji, formą i rodzajem pokrycia dachu do zachowanej zabudowy lub historycznej zabudowy o analogicznej funkcji, zlokalizowanej na działkach sąsiednich,
- 5) łączna powierzchnia zabudowy w stosunku do powierzchni terenu nie może przekroczyć 30%,
- 6) dopuszcza się wydzielanie odrębnych nieruchomości przeznaczonych na zabudowę, drogi wewnętrzne, parkingi lub zieleń.

§ 236. Dla terenów oznaczonych na rysunku planu symbolami RM/MN 1, RM/MN 2, RM/MN 3, RM/MN 4, RM/MN 5, RM/MN 6, RM/MN 7, RM/MN 8 ustala się przeznaczenie terenów na zabudowę zagrodową lub mieszkaniową niskiej intensywności.

§ 237. 1. Dla terenów oznaczonych na rysunku planu symbolami MN 1, MN 2, MN 3, MN 4, MN 5, MN 6, MN 7, MN 8, MN 9, MN 10, MN 11, MN 12 ustala się przeznaczenie terenów na zabudowę mieszkaniową niskiej intensywności.

2. Na terenach, o których mowa w ust.1 obowiązują następujące ustalenia:

- 1) teren MN 6 może być podzielony na nie więcej niż 5 działek,
- 2) teren MN 7 może być podzielony na nie więcej niż 5 działek,
- 3) teren MN 10 może być podzielony na nie więcej niż 5 działek,
- 4) ustala się zakaz podziału terenu MN 12,
- 5) dla terenów MN 6, MN 7, MN 9 ustala się nieprzekraczalne linie zabudowy w odległości 20 m od granic terenów z terenem drogi KDL 5,
- 6) dla terenów MN 10, MN 11 ustala się nieprzekraczalne linie zabudowy w odległości 10 m od granic terenów z terenem drogi KDL 1.

§ 238. 1. Dla terenów oznaczonych na rysunku planu symbolami MN/U 1, MN/U 2, MN/U 3, MN/U 4 ustala się przeznaczenie terenów na zabudowę mieszkaniowo - usługową.

2. Dla terenu MN/U 3 ustala się nieprzekraczalną linię zabudowy w odległości 20 m od granicy terenu z terenem drogi KDZ 1.

§ 239. Dla terenów oznaczonych na rysunku planu symbolami U 1, U 2, U 3 ustala się przeznaczenie na usługi.

§ 240. Dla terenu oznaczonego na rysunku planu symbolem UK ustala się przeznaczenie na usługi z zakresu kultury.

⁷²⁾ dodany uchwałą nr XXXVIII/303/09 Rady Miejskiej w Sobótce z dnia 27.11.2009 r. w sprawie zmiany mpzp gminy Sobótka w zakresie terenu położonego w Rękowie (Dz. Urz. Woj. Doln. z dnia 24.02.2010 r. nr 35 poz. 485), która weszła w życie 24 marca 2010 r.

§ 241. 1. Dla terenu oznaczonego na rysunku planu symbolem US 1 ustala się przeznaczenie na boisko sportowe.

2. Na terenie, o którym mowa w ust.1 dopuszcza się lokalizację zabudowy usługowej, o powierzchni zabudowy nie przekraczającej 20 % powierzchni terenu.

§ 242. 1. Dla terenu oznaczonego na rysunku planu symbolem US 2 ustala się przeznaczenie na urządzenia sportu i rekreacji z zielenią urządzoną – boiska, plac zabaw.

2. Na terenie, o którym mowa w ust.1 wprowadza się zakaz zabudowy.

§ 243. 1 Dla terenu oznaczonego na rysunku planu symbolem ZC ustala się przeznaczenie na cmentarz.

2. Podlegają ochronie cechy wskazujące na zabytkowy charakter cmentarza.

§ 244. Dla terenu oznaczonego na rysunku planu symbolem MW ustala się przeznaczenie na zabudowę mieszkaniową wielorodzinną.

§ 245. 1. Dla terenu oznaczonego na rysunku planu symbolem ZP ustala się przeznaczenie na zieleń urządzoną.

2. Na terenie, o którym mowa w ust. 1 ustala się zakaz zabudowy z wyjątkiem obiektów architektury parkowej lub obiektów małej architektury.

§ 246. Dla terenów oznaczonych na rysunku planu symbolami E 1, E 2, E 3 ustala się przeznaczenie na urządzenia elektroenergetyczne – stacje transformatorowe.

§ 247. Dla terenu oznaczonego na rysunku planu symbolem W ustala się przeznaczenie na urządzenia wodociągowe.

§ 248. Dla terenów oznaczonych na rysunku planu symbolami RO 1, RO 2, RO 3, RO 4, RO 5, RO 6 ustala się przeznaczenie terenów na ogrody lub sady.

§ 249. Dla terenów oznaczonych na rysunku planu symbolami WS 1, WS 2, WS 3 ustala się przeznaczenie na wody powierzchniowe.

§ 250. Dla terenów oznaczonych na rysunku planu symbolami R 1, R 2, R 3, R 4, R 5, R 6 ustala się przeznaczenie terenów na uprawy rolnicze.

§ 251. Dla terenów oznaczonych na rysunku planu symbolami ZL 1, ZL 2, ZL 3, ZL 4 ustala się przeznaczenie terenów na lasy lub zadrzewienia.

§ 252. Dla terenów oznaczonych na rysunku planu symbolami KDL 1, KDL 2, KDL 3, KDL 4, KDL 5 ustala się przeznaczenie na drogi publiczne lokalne.

§ 253. Dla terenu oznaczonego na rysunku planu symbolem KDD ustala się przeznaczenie na drogę publiczną dojazdową.

§ 254. Dla terenów oznaczonych na rysunku planu symbolami KDP 1, KDP 2, KDP 3, KDP 4, KDP 5, KDP 6, KDP 7, KDP 8 ustala się przeznaczenie na ciągi piesze lub pieszojezdne.

§ 255.⁷³⁾ Dla terenów oznaczonych na rysunku planu symbolami KDW 1, KDW 2, KDW 3, KDW 4, KDW 5, KDW 6, KDW 7, KDW 8, KDW 9, KDW 10 ustala się przeznaczenie na drogi wewnętrzne.

Rozdział 16.

Ustalenia szczegółowe dla terenów położonych w granicach obrębu wsi

Rogów Sobócki

§ 256. 1. Ustala się strefy ochrony konserwatorskiej „A”, „B”, „K”, „W”, „OW” oraz stanowiska archeologiczne, których granice określa rysunek planu.

2. W granicach stref oraz na stanowiskach archeologicznych, o których mowa w ust. 1 obowiązują odpowiednie przepisy § 6 uchwały.

§ 257. 1. Dla terenów oznaczonych na rysunku planu symbolami P 1, P 2 ustala się przeznaczenie na zabudowę przemysłową.

⁷³⁾ w brzmieniu ustalonym uchwałą o której mowa w odnośniku 72

2. Na terenie P 1 ustala się nieprzekraczalne linie zabudowy w odległości 20 m od północnej granicy terenu oraz 10 m od granic terenu z drogami KDZ 1 i KDW 1.

§ 258. 1. Dla terenu oznaczonego na rysunku planu symbolem RU/U ustala się przeznaczenie na zabudowę i urządzenia produkcji rolnej i obsługi rolnictwa oraz usługi.

2. Na terenie, o którym mowa w ust. 1 ustala się nieprzekraczalne linie zabudowy w odległości 10 m od granicy terenu z drogą KDZ 1 oraz w odległości 8 m od granicy drogi KDW 1.

§ 259. Dla terenów oznaczonych na rysunku planu symbolami RM/MN 1, RM/MN 2, RM/MN 3, RM/MN 4, RM/MN 5, RM/MN 6, RM/MN 7, RM/MN 8, RM/MN 9, RM/MN 10, RM/MN 11, RM/MN 12, RM/MN 13, RM/MN 14, RM/MN 15, RM/MN 16, RM/MN 17, RM/MN 18, RM/MN 19, RM/MN 20, RM/MN 21 ustala się przeznaczenie terenów na zabudowę zagrodową lub mieszkaniową niskiej intensywności.

§ 260. Dla terenu oznaczonego na rysunku planu symbolem RM/MN/U ustala się przeznaczenie na zabudowę zagrodową lub mieszkaniową niskiej intensywności, lub usługową.

§ 261. 1.⁷⁴⁾ Dla terenu oznaczonego na rysunku planu symbolem RM 1, RM 3 ustala się przeznaczenie na zabudowę zagrodową.

2. Odległość budynku mieszkalnego powinna wynosić co najmniej 40 m od granicy terenu z terenem kolejowym.

3. W przypadku przekroczenia dopuszczalnej normy hałasu spowodowanej ruchem kolejowym użytkownik we własnym zakresie zapewni odpowiednią ochronę czynną.

4.⁷⁵⁾ Dla terenu RM 3:

- 1) dopuszcza się lokalizację zabudowy zagrodowej złożonej z jednego budynku mieszkalnego i budynków gospodarczych lub inwentarskich, przy zachowaniu powierzchni zabudowy działki nie większej niż 10% powierzchni działki oraz powierzchni biologicznie czynnej co najmniej 75% powierzchni działki;
- 2) w zakresie zasad ochrony dziedzictwa kulturowego i zabytków ustala się:
 - a) strefę ochrony konserwatorskiej równoznaczną z obszarem ewidencji zabytków, w której obrębie obowiązują odpowiednie ustalenia § 6 ust. 2, pkt. 4,
 - b) strefę ochrony konserwatorskiej zabytków archeologicznych, w obrębie której dla inwestycji związanych z pracami ziemnymi wymagane jest przeprowadzenie badań archeologicznych, zgodnie z przepisami odrębnymi

§ 262. Dla terenów oznaczonych na rysunku planu symbolami RM/MW 1, RM/MW 2 ustala się przeznaczenie terenów na zabudowę zagrodową lub mieszkaniową wielorodzinną.

§ 263. Dla terenów oznaczonych na rysunku planu symbolami MW 1, MW 2, MW 3, MW 4 ustala się przeznaczenie terenów na zabudowę mieszkaniową wielorodzinną.

§ 264. 1.⁷⁶⁾ Dla terenów oznaczonych na rysunku planu symbolami MN 1, MN 2, MN 3, MN 4, MN 5, MN 6, MN 7, MN 8, MN 9, MN 10, MN 11, MN 11a, MN 12, MN 12a, MN 13, MN 14, MN 15, MN 16, MN 17, MN 18, MN 19, MN 20, MN 20a, MN 20 b, MN 21, MN 22, MN 23, MN 24, MN 25, MN 26, MN 27, MN 28, MN 29 ustala się przeznaczenie terenów na zabudowę mieszkaniową niskiej intensywności.

⁷⁴⁾ w brzmieniu ustalonym uchwałą nr XXVII/279/12 Rady Miejskiej w Sobótce z dnia 30.11.2012 r. w sprawie zmiany mpzp gminy Sobótka w zakresie terenu położonego w obrębie wsi Rogów Sobócki (Dz. Urz. Woj. Doln. z dnia 21.03.2013 r. poz. 2047), która weszła w życie 4 kwietnia 2013 r. oraz uchwałą nr XLIII/455/14 Rady Miejskiej w Sobótce z dnia 28.03.2014 r. w sprawie zmiany mpzp gminy Sobótka w zakresie terenu położonego w obrębie wsi Rogów Sobócki (Dz. Urz. Woj. Doln. z dnia 18.04.2014 r. poz. 2045), która weszła w życie 2 maja 2014 r.

⁷⁵⁾ dodany uchwałą nr XXVII/279/12 Rady Miejskiej w Sobótce z dnia 30.11.2012 r. w sprawie zmiany mpzp gminy Sobótka w zakresie terenu położonego w obrębie wsi Rogów Sobócki (Dz. Urz. Woj. Doln. z dnia 21.03.2013 r. poz. 2047), która weszła w życie 4 kwietnia 2013 r.

⁷⁶⁾ w brzmieniu ustalonym uchwałą nr XXXI/250/09 Rady Miejskiej w Sobótce z dnia 20.02.2009 r. w sprawie zmiany mpzp gminy Sobótka w zakresie terenu położonego w obrębie wsi Rogów Sobócki (Dz. Urz. Woj. Doln. z dnia 9.04.2009 r. nr 62 poz. 1284), która weszła w życie 9 maja 2009 r., uchwałą nr XXXVIII/301/09 Rady Miejskiej w Sobótce z dnia 27.11.2009 r. w sprawie zmiany mpzp gminy Sobótka w zakresie terenu położonego w obrębie wsi Rogów Sobócki (Dz. Urz. Woj. Doln. z dnia 24.02.2010 r. nr 35 poz. 483), która weszła w życie 24 marca 2010 r., uchwałą nr XXV/249/12 Rady Miejskiej w Sobótce z dnia 27.09.2012 r. w sprawie zmiany mpzp gminy Sobótka w zakresie terenu położonego

2. Dla terenu MN 23 ustala się:

- 1) podział na nie więcej niż 10 działek,
- 2) zakaz bezpośrednich wjazdów z drogi KDL 1,

3. Dla terenu MN 26 ustala się:

- 1) (skreślony)⁷⁷⁾
- 2) dopuszcza się wydzielenie dróg wewnętrznych.

4.⁷⁸⁾ Dla terenu MN 28 dopuszcza się zabudowę szeregową przy zachowaniu następujących parametrów i wskaźników kształtowania zabudowy oraz zagospodarowania terenu:

- 1) ustala się nieprzekraczalną linię zabudowy w odległości 6 m od zachodniej granicy terenu;
- 2) powierzchnia działek przeznaczonych pod zabudowę nie może być mniejsza niż 250 m²;
- 3) powierzchnie zabudowy na poszczególnych działkach nie mogą przekroczyć 50% powierzchni działek;
- 4) powierzchnia biologicznie czynna poszczególnych działek powinna zajmować co najmniej 25% powierzchni działek;
- 5) wysokość budynków nie może przekraczać 12 m;
- 6) liczba kondygnacji nadziemnych nie może przekraczać trzech.

5.⁷⁹⁾ Dla terenu MN 29 ustala się:

- 1) nieprzekraczalną linię zabudowy w odległości 6 m od granicy terenu z terenem WS 1;
- 2) wskaźnik intensywności zabudowy w granicach 0,1 – 0,4;
- 3) powierzchnia zabudowy nie może przekroczyć 20% powierzchni działki;
- 4) powierzchnia biologicznie czynna powinna zajmować co najmniej 50% powierzchni działki;
- 5) w zakresie zasad ochrony dziedzictwa kulturowego i zabytków ustala się:
 - a) strefę ochrony konserwatorskiej równoznaczną z obszarem ewidencji zabytków, w której obrębie obowiązują odpowiednie ustalenia § 6 ust. 2, pkt. 4,
 - b) strefę ochrony konserwatorskiej zabytków archeologicznych, w obrębie której dla inwestycji związanych z pracami ziemnymi wymagane jest przeprowadzenie badań archeologicznych, zgodnie z przepisami odrębnymi.
- 6) teren znajduje się w granicach obszaru potencjalnego zagrożenia powodzią Q_{1%} rzeki Czarnej Wody.

§ 265. Dla terenów oznaczonych na rysunku planu symbolami MN/U 1, MN/U 2, MN/U 3, MN/U 4, MN/U 5, MN/U 6, MN/U 7 ustala się przeznaczenie terenów na zabudowę mieszkaniowo - usługową.

§ 266. Dla terenów oznaczonych na rysunku planu symbolami RM/U 1, RM/U 2, RM/U 3 ustala się przeznaczenie terenów na zabudowę zagrodową z usługami.

§ 267. 1. Dla terenów oznaczonych na rysunku planu symbolami U 1, U 2, U 3, U 4, U 5, U 6, U 7, U 8, U 9, U 10, U 11, U 12, U 13 ustala się przeznaczenie na usługi.

w obrębie wsi Rogów Sobócki (Dz. Urz. Woj. Doln. z dnia 15.10.2012 r. poz. 3455), która weszła w życie 29 października 2012 r. oraz uchwałą nr XXX/339/13 Rady Miejskiej w Sobótce z dnia 28.02.2013 r. w sprawie zmiany mpzp gminy Sobótka w zakresie terenu położonego w obrębie wsi Rogów Sobócki (Dz. Urz. Woj. Doln. z dnia 13.05.2013 r. poz. 3100), która weszła w życie 27 maja 2013 r.

⁷⁷⁾ skreślony uchwałą nr XLIII/455/14 Rady Miejskiej w Sobótce z dnia 28.03.2014 r. w sprawie zmiany mpzp gminy Sobótka w zakresie terenu położonego w obrębie wsi Rogów Sobócki (Dz. Urz. Woj. Doln. z dnia 18.04.2014 r. poz. 2045), która weszła w życie 2 maja 2014 r.

⁷⁸⁾ ust. 4 dodany uchwałą nr XXV/249/12 Rady Miejskiej w Sobótce z dnia 27.09.2012 r. w sprawie zmiany mpzp gminy Sobótka w zakresie terenu położonego w obrębie wsi Rogów Sobócki (Dz. Urz. Woj. Doln. z dnia 15.10.2012 r. poz. 3455), która weszła w życie 29 października 2012 r.

⁷⁹⁾ ust. 5 dodany uchwałą nr XXX/339/13 Rady Miejskiej w Sobótce z dnia 28.02.2013 r. w sprawie zmiany mpzp gminy Sobótka w zakresie terenu położonego w obrębie wsi Rogów Sobócki (Dz. Urz. Woj. Doln. z dnia 13.05.2013 r. poz. 3100), która weszła w życie 27 maja 2013 r.

2. Na terenach U 11, U 12, U 13 ustala się:

- 1) odległość zabudowy co najmniej 10 m od granic terenów z drogą powiatową nr 2075 oraz 5 m od granic terenów z terenami cieków wodnych,
- 2) na każdym z terenów mogą być wydzielone tereny komunikacji wewnętrznej oraz tereny przeznaczone na niezbędne urządzenia i sieci infrastruktury technicznej,
- 3) powierzchnia zabudowy budynków na każdym z terenów nie może przekroczyć 50% powierzchni terenu,
- 4) wysokość zabudowy nie może przekraczać 15 m od poziomu terenu,
- 5) dopuszcza się wypiętrzenia stanowiące dominanty lub akcenty architektoniczne nie przekraczające wysokości 18 m o łącznej powierzchni zabudowy nie przekraczającej 20% całkowitej powierzchni zabudowy dla każdego terenu.

§ 268. 1. Dla terenu oznaczonego na rysunku planu symbolem UK ustala się przeznaczenie na obiekt kultu religijnego.

2. Zabytkowy kościół podlega ochronie.

§ 269. 1. Dla terenów oznaczonych na rysunku planu symbolami US 1, US 2 ustala się przeznaczenie na boiska sportowe.

2. Na terenach, o których mowa w ust. 1 dopuszcza się lokalizacje zabudowy usługowej, o powierzchni zabudowy nie przekraczającej 20 % powierzchni terenu.

§ 270. Dla terenów oznaczonych na rysunku planu symbolami RU 1, RU 2 ustala się przeznaczenie terenów na zabudowę i urządzenia produkcji rolnej i obsługi rolnictwa lub inną działalność gospodarczą.

§ 271. Dla terenu oznaczonego na rysunku planu symbolem ZC 1 ustala się przeznaczenie na cmentarz.

§ 272. 1. Dla terenów oznaczonych na rysunku planu symbolami ZP 1, ZP 2, ZP 3, ZP 4 ustala się przeznaczenie na zieleń urządzoną.

2. Na terenach, o których mowa w ust. 1 ustala się zakaz zabudowy z wyjątkiem lokalizacji obiektów architektury parkowej, obiektów małej architektury.

3. Dla terenu ZP 2, w którego granicach znajduje się teren dawnego cmentarza obowiązuje strefa „W” ochrony konserwatorskiej.

4. Na terenie ZP 4 dawny cmentarz podlega ochronie.

§ 273. Dla terenów oznaczonych na rysunku planu symbolami ZN 1, ZN 2, ZN 3, ZN 4 ustala się przeznaczenie na zieleń nieurządzoną.

§ 274. Dla terenów oznaczonego na rysunku planu symbolami RO 1, RO 2, RO 3 ustala się przeznaczenie na sady lub ogrody.

§ 275. Dla terenów oznaczonych na rysunku planu symbolami RZ 1, RZ 2, RZ 3, RZ 4 ustala się przeznaczenie terenów na łąki.

§ 276. Dla terenów oznaczonych na rysunku planu symbolami WS 1, WS 2, WS 3, WS 4, WS 5, WS 6, WS 7, WS 8, WS 9, WS 10, WS 11, WS 12 ustala się przeznaczenie na wody powierzchniowe.

§ 277. Dla terenów oznaczonych na rysunku planu symbolami R/ZN 1, R/ZN 2, R/ZN 3 ustala się przeznaczenie terenów na uprawy rolnicze, łąki lub zalesienia w strefie ciągu ekologicznego rzeki Czarnej Wody.

§ 278. Dla terenów oznaczonych na rysunku planu symbolami R 1, R 2, R 3, R 4, R 5, R 6, R 7, R 8, R 8, R 10, R 11, R 12, R 13, R 14, R 15, R 16 ustala się przeznaczenie terenów na uprawy rolnicze lub zalesienia.

§ 279. Dla terenów oznaczonych na rysunku planu symbolami ZL 1, ZL 2, ZL 3, ZL 4, ZL 5, ZL 6, ZL 7 ustala się przeznaczenie terenów na lasy lub zadrzewienia.

§ 280. Dla terenów oznaczonych na rysunku planu symbolami K 1, K 2, K 3, K 4, K 5 ustala się przeznaczenie na urządzenia odprowadzenia ścieków.

§ 281. Dla terenów oznaczonych na rysunku planu symbolami E 1, E 2, E 3, E 4, E 5 ustala się przeznaczenie na urządzenia elektroenergetyczne.

§ 282. Dla terenu oznaczonego na rysunku planu symbolem KDZ 1, KDZ 2 ustala się przeznaczenie na drogę publiczną zbiorczą.

§ 283. Dla terenów oznaczonych na rysunku planu symbolami KDL 1, KDL 2, KDL 3, KDL 4, KDL 5 ustala się przeznaczenie na drogi publiczne lokalne.

§ 284. Dla terenów oznaczonych na rysunku planu symbolami KDD 1, KDD 2, KDD 3 ustala się przeznaczenie na drogi publiczne dojazdowe.

§ 285.⁸⁰⁾ Dla terenów oznaczonych na rysunku planu symbolami KDP 1, KDP 2, KDP 3, KDP 4, KDP 5, KDP 6, KDP 7, KDP 8, KDP 9, KDP 10, KDP 11, KDP 12, KDP 13, KDP 14, KDP 15, KDP 16 ustala się przeznaczenie na ciągi piesze lub pieszojezdne.

§ 286. 1.⁸¹⁾ Dla terenów oznaczonych na rysunku planu symbolami KDW 1, KDW 2, KDW 3, KDW 4, KDW 5, KDW 6, KDW 7, KDW 8, KDW 9, KDW 10, KDW 11, KDW 12, KDW 13, KDW 14a, KDW 15, KDW 16, KDW 17, KDW 18, KDW 19, KDW 20, KDW 21, KDW 21a, KDW 21b, KDW 22, KDW 23, KDW 24, KDW 25, KDW 26, KDW 27, KDW 28, KDW 29, KDW 30, KDW 31, KDW 32, KDW 33, KDW 34, KDW 35, KDW 36, KDW 37 ustala się przeznaczenie na drogi wewnętrzne.

2. Na terenie KDW 31 zieleń wysoka podlega ochronie.

§ 287. Dla terenu oznaczonego na rysunku planu symbolem G ustala się przeznaczenie na urządzenia zaopatrzenia w gaz.

Rozdział 17.

Ustalenia szczegółowe dla terenów położonych w granicach obrębu wsi

Siedlakowice

§ 288. 1. Ustala się strefy ochrony konserwatorskiej „B”, „K”, „W” „OW” oraz stanowiska archeologiczne, których granice określa rysunek planu.

2. W granicach stref oraz na stanowiskach archeologicznych, o których mowa w ust. 1 obowiązują odpowiednie przepisy § 6 uchwały.

§ 289. Dla terenów oznaczonych na rysunku planu symbolami RM/MN 1, RM/MN 2, RM/MN 3, RM/MN 4 ustala się przeznaczenie terenów na zabudowę zagrodową lub mieszkaniową niskiej intensywności.

§ 290. Dla terenów oznaczonych na rysunku planu symbolami RM 1, RM 2 ustala się przeznaczenie na zabudowę zagrodową.

§ 291. Dla terenów oznaczonych na rysunku planu symbolami MN 1, MN 2, MN 3, MN 4 ustala się przeznaczenie terenów na zabudowę mieszkaniową niskiej intensywności.

§ 292. Dla terenu oznaczonego na rysunku planu symbolem MN/RU ustala się przeznaczenie na zabudowę mieszkaniową niskiej intensywności z urządzeniami produkcji rolnej i obsługi rolnictwa.

§ 293. Dla terenów oznaczonych na rysunku planu symbolami MN/U 1, MN/U 2 ustala się przeznaczenie na zabudowę mieszkaniowo - usługową.

§ 294. 1. Dla terenu oznaczonego na rysunku planu symbolem UK ustala się przeznaczenie na obiekt kultu religijnego.

2. Zabytkowy kościół podlega ochronie.

§ 295. Dla terenów oznaczonych na rysunku planu symbolami ZP 1, ZP 2, ZP 3 ustala się przeznaczenie na zieleń parkową urządzoną.

⁸⁰⁾ w brzmieniu ustalonym uchwałą o której mowa w odnośniku 75

⁸¹⁾ w brzmieniu ustalonym uchwałą nr XXXI/250/09 Rady Miejskiej w Sobótce z dnia 20.02.2009 r. w sprawie zmiany mpzp gminy Sobótka w zakresie terenu położonego w obrębie wsi Rogów Sobócki (Dz. Urz. Woj. Doln. z dnia 9.04.2009 r. nr 62 poz. 1284), która weszła w życie 9 maja 2009 r., uchwałą nr XXXVIII/301/09 Rady Miejskiej w Sobótce z dnia 27.11.2009 r. w sprawie zmiany mpzp gminy Sobótka w zakresie terenu położonego w obrębie wsi Rogów Sobócki (Dz. Urz. Woj. Doln. z dnia 24.02.2010 r. nr 35 poz. 483), która weszła w życie 24 marca 2010 r. oraz uchwałą nr XLIII/455/14 Rady Miejskiej w Sobótce z dnia 28.03.2014 r. w sprawie zmiany mpzp gminy Sobótka w zakresie terenu położonego w obrębie wsi Rogów Sobócki (Dz. Urz. Woj. Doln. z dnia 18.04.2014 r. poz. 2045), która weszła w życie 2 maja 2014 r.

§ 296. 1. Dla terenów oznaczonych na rysunku planu symbolami RU 1, RU 2, RU 3, RU 4 ustala się przeznaczenie terenów na zabudowę i urządzenia produkcji rolnej i obsługi rolnictwa.

2. Na terenach, o których mowa w ust. 1 dopuszcza prowadzenie innej nieuciążliwej działalności gospodarczej.

§ 297. 1. Dla terenu oznaczonego na rysunku planu symbolem MW/U ustala się:

- 1) podstawowe przeznaczenie na zabudowę mieszkaniową wielorodzinną z zielenią towarzyszącą,
- 2) dopuszczalne przeznaczenie na usługi obiekty gospodarcze oraz parkingi.

2. Na terenie, o którym mowa w ust. 1 obowiązują następujące ustalenia:

- 1) ustala się zakaz zmian zewnętrznej formy budynku pałacu,
- 2) istniejąca zieleń wysoka podlega ochronie,
- 3) ustala się zakaz wprowadzania nowej zabudowy, dopuszcza się odtworzenia w miejscach wcześniej istniejących budynków.

§ 298. 1. Dla terenu oznaczonego na rysunku planu symbolem US ustala się przeznaczenie na urządzenia sportowo - rekreacyjne.

2. Na terenie, o którym mowa w ust. 1 dopuszcza się lokalizację zabudowy usługowej, o powierzchni zabudowy nie przekraczającej 50 % powierzchni terenu.

§ 299. Dla terenu oznaczonego na rysunku planu symbolem PG ustala się przeznaczenie na powierzchniową eksploatację kopaliny.

§ 300. Dla terenu oznaczonego na rysunku planu symbolem P ustala się przeznaczenie na zabudowę przemysłową.

§ 301. Dla terenów oznaczonych na rysunku planu symbolami E 1, E 2 ustala się przeznaczenie na urządzenia elektroenergetyczne.

§ 302. Dla terenów oznaczonych na rysunku planu symbolami WS 1, WS 2, WS 3, WS 4 ustala się przeznaczenie na wody powierzchniowe.

§ 303. 1. Dla terenów oznaczonych na rysunku planu symbolami R 1, R 2, R 3, R 4, R 5 ustala się przeznaczenie terenów na uprawy rolnicze.

2. Na terenie R 5 dopuszcza się lokalizację urządzeń związanych z zaopatrzeniem w wodę.

§ 304. Dla terenów oznaczonych na rysunku planu symbolami RZ 1, RZ 2, RZ 3, RZ 4, RZ 5 ustala się przeznaczenie terenów na łąki.

§ 305. Dla terenów oznaczonych na rysunku planu symbolami ZL 1, ZL 2, ZL 3, ZL 4, ZL 5, ZL 6, ZL 7, ZL 8 ustala się przeznaczenie na lasy lub zadrzewienia.

§ 306. Dla terenu oznaczonego na rysunku planu symbolem KDGP ustala się przeznaczenie na drogę publiczną główną, ruchu przyspieszonego.

§ 307. Dla terenu oznaczonego na rysunku planu symbolem KDZ(G) ustala się przeznaczenie na drogę publiczną zbiorczą, tymczasowo do czasu realizacji drogi KDZ - główną.

§ 308. Dla terenów oznaczonych na rysunku planu symbolami KDL 1, KDL 2 ustala się przeznaczenie na drogi publiczne lokalne.

§ 309. Dla terenu oznaczonego na rysunku planu symbolem KDD ustala się przeznaczenie na drogę publiczną dojazdową.

§ 310. Dla terenów oznaczonych na rysunku planu symbolami KDP 1, KDP 2, KDP 3 ustala się przeznaczenie na ciągi pieszojezdne.

§ 311. Dla terenów oznaczonych na rysunku planu symbolami KDW 1, KDW 2, KDW 3, KDW 4 ustala się przeznaczenie na drogi wewnętrzne.

Rozdział 18. **Ustalenia szczegółowe dla terenów położonych w granicach obrębu wsi**

Stary Zamek

§ 312. 1. Ustala się strefy ochrony konserwatorskiej „A”, „B”, „K”, „W” „OW” oraz stanowiska archeologiczne, których granice określa rysunek planu.

2. W granicach stref oraz na stanowiskach archeologicznych, o których mowa w ust. 1 obowiązują odpowiednie przepisy § 6 uchwały.

§ 313. Dla terenów oznaczonych na rysunku planu symbolami RM/MN 1, RM/MN 2, RM/MN 3, RM/MN 4, RM/MN 5, RM/MN 6, RM/MN 7, RM/MN 8 ustala się przeznaczenie terenów na zabudowę zagrodową lub mieszkaniową niskiej intensywności.

§ 314. 1. Dla terenów oznaczonych na rysunku planu symbolami MN 1, MN 2, MN 3, MN 4, MN 5, MN 6, MN 7 ustala się przeznaczenie terenów na zabudowę mieszkaniową niskiej intensywności.

2. Dla terenu MN 1 ustala się zakaz podziału terenu, teren MN 3 może być podzielony na nie więcej niż 6 działek, teren MN 5 może być podzielony na nie więcej niż 2 działki.

3. Dla terenu MN 7 ustala się zakaz lokalizowania nowej zabudowy.

§ 315. Dla terenów oznaczonych na rysunku planu symbolami MN/U 1, MN/U 2 ustala się przeznaczenie na zabudowę mieszkaniowo - usługową.

§ 316. Dla terenu oznaczonego na rysunku planu symbolem UP ustala się przeznaczenie na usługi publiczne.

§ 317. 1. Dla terenu oznaczonego na rysunku planu symbolem U ustala się przeznaczenie na zabudowę usługową.

2. Na terenie, o którym mowa w ust. 1 ustala się nieprzekraczalną linię zabudowy w odległości 6 m od granicy terenu z drogą KDL.

§ 318. 1. Dla terenu oznaczonego na rysunku planu symbolem UK ustala się przeznaczenie na obiekt kultu religijnego.

2. Na terenie, o którym mowa w ust. 1 zabytkowy kościół podlega ochronie.

§ 319. Dla terenu oznaczonego na rysunku planu symbolem P ustala się przeznaczenie na zabudowę przemysłową.

§ 320. Dla terenów oznaczonych na rysunku planu symbolami ZP 1, ZP 2, ZP 3 ustala się przeznaczenie na zieleń parkową urządzoną.

§ 321. 1. Dla terenu oznaczonego na rysunku planu symbolem US ustala się przeznaczenie na urządzenia sportowo - rekreacyjne.

2. Na terenie, o którym mowa w ust.1 dopuszcza się lokalizację zabudowy usługowej, o powierzchni zabudowy nie przekraczającej 20 % powierzchni terenu.

§ 322. Dla terenów oznaczonych na rysunku planu symbolami E 1, E 2 ustala się przeznaczenie na urządzenia elektroenergetyczne.

§ 323. Dla terenu oznaczonego na rysunku planu symbolem WS 1, WS 2, WS 3, WS 4 ustala się przeznaczenie na wody powierzchniowe.

§ 324. Dla terenów oznaczonych na rysunku planu symbolami R 1, R 2, R 3 ustala się przeznaczenie terenów na uprawy rolnicze.

§ 325. Dla terenów oznaczonych na rysunku planu symbolami RZ 1, RZ 2, RZ 3, RZ 4 ustala się przeznaczenie terenów na łąki.

§ 326. Dla terenu oznaczonego na rysunku planu symbolem R/ZN ustala się przeznaczenie terenów na uprawy rolnicze, łąki lub zalesienia w strefie ciągu ekologicznego rzeki Czarnej Wody i Potoku Sulistrowickiego.

§ 327. Dla terenów oznaczonych na rysunku planu symbolami ZL 1, ZL 2, ZL 3, ZL 4, ZL 5, ZL 6, ZL 7 ustala się przeznaczenie na lasy lub zadrzewienia.

§ 328. Dla terenu oznaczonego na rysunku planu symbolem KDL ustala się przeznaczenie na drogę publiczną lokalną.

§ 329. Dla terenu oznaczonego na rysunku planu symbolem KDD ustala się przeznaczenie na drogę publiczną dojazdową.

§ 330. Dla terenów oznaczonych na rysunku planu symbolami KDW 1, KDW 2, KDW 3, KDW 4, KDW 5, KDW 6 ustala się przeznaczenie na drogi wewnętrzne.

§ 331. Dla terenów oznaczonych na rysunku planu symbolami KDP 1, KDP 2, KDP 3, KDP 4 ustala się przeznaczenie na ciągi pieszojezdne.

Rozdział 19.

Ustalenia szczegółowe dla terenów położonych w granicach obrębu wsi

Strachów

§ 332. 1. Ustala się strefy ochrony konserwatorskiej „B”, „K”, „W”, „OW” oraz stanowiska archeologiczne, których granice określa rysunek planu.

2. W granicach stref oraz na stanowiskach archeologicznych, o których mowa w ust. 1 obowiązują odpowiednie przepisy § 6 uchwały.

§ 333. Dla terenów oznaczonych na rysunku planu symbolami RM/MN 1, RM/MN 2, RM/MN 3, RM/MN 4, RM/MN 5, RM/MN 6, RM/MN 7 ustala się przeznaczenie terenów na zabudowę zagrodową lub mieszkaniową niskiej intensywności.

§ 334. 1. Dla terenu oznaczonego na rysunku planu symbolem U ustala się przeznaczenie na usługi, w tym boisko.

2. Na terenie, o którym mowa w ust. 1 ustala się nieprzekraczalną linię zabudowy w odległości 8 m od granicy terenu z drogą powiatową KDL.

§ 335. Dla terenów oznaczonych na rysunku planu symbolami WS 1, WS 2, WS 3 ustala się przeznaczenie na wody powierzchniowe.

§ 336. Dla terenów oznaczonych na rysunku planu symbolami RO 1, RO 2, RO 3 ustala się przeznaczenie na sady lub ogrody.

§ 337. Dla terenów oznaczonych na rysunku planu symbolami RZ 1, RZ 2, RZ 3 ustala się przeznaczenie terenów na łąki.

§ 338. Dla terenu oznaczonego na rysunku planu symbolem R/ZN ustala się przeznaczenie terenów na uprawy rolnicze, łąki lub zalesienia w strefie ciągu ekologicznego rzeki Czarnej Wody.

§ 339. Dla terenów oznaczonych na rysunku planu symbolami R 1, R 2, R 3 ustala się przeznaczenie terenów na uprawy rolnicze lub zalesienia.

§ 340. Dla terenów oznaczonych na rysunku planu symbolami ZL 1, ZL 2, ZL 3, ZL 4 ustala się przeznaczenie terenów na lasy lub zadrzewienia.

§ 341. Dla terenu oznaczonego na rysunku planu symbolem KDL ustala się przeznaczenie na drogę publiczną lokalną.

§ 342. Dla terenów oznaczonych na rysunku planu symbolami KDP ustala się przeznaczenie na ciąg pieszojezdny.

§ 343. Dla terenów oznaczonych na rysunku planu symbolami KDW 1, KDW 2, KDW 3, KDW 4 ustala się przeznaczenie na drogi wewnętrzne.

Rozdział 20.

Ustalenia szczegółowe dla terenów położonych w granicach obrębu wsi

Strzegomiany

§ 344. 1. Ustala się strefy ochrony konserwatorskiej „A”, „B”, „K”, „OW” oraz stanowiska archeologiczne, których granice określa rysunek planu.

2. W granicach stref oraz na stanowiskach archeologicznych, o których mowa w ust. 1 obowiązują odpowiednie przepisy § 6 uchwały.

§ 345. 1.⁸²⁾ Dla terenów oznaczonych na rysunku planu symbolami MN 1, MN 2, MN 3, MN 4, MN 5, MN 6, MN 8, MN 9, MN 10, MN 11, MN 12, MN 13, MN 14, MN 15, MN 16, MN 17, MN 18, MN 19, MN 20, MN 21, MN 22, MN 23, MN 24, MN 25, MN 26, MN 30, MN 31, MN 32, MN 33, MN 34, MN 35 ustala się przeznaczenie terenów na zabudowę mieszkaniową niskiej intensywności.

2. (skreślony)⁸³⁾

§ 345a.⁸⁴⁾ 1. Dla terenów oznaczonych na rysunku planu symbolami MN/U, MN/U1 ustala się przeznaczenie na zabudowę mieszkaniowo – usługową.

2. Na terenie MN/U 1 ustala się nieprzekraczalne linie zabudowy zgodnie z rysunkiem planu.

§ 346. 1. Dla terenów oznaczonych na rysunku planu symbolami RM/MN 1, RM/MN 2, RM/MN 3, RM/MN 4, RM/MN 5, RM/MN 6, RM/MN 7, RM/MN 8, RM/MN 9 ustala się przeznaczenie terenów na zabudowę zagrodową lub mieszkaniową niskiej intensywności.

2. Na terenie RM/MN 8 zabytkowy pałac podlega ochronie.

§ 346a.⁸⁵⁾ 1. Dla terenów oznaczonych na rysunku planu symbolami RM 1, RM 2, RM 3 ustala się przeznaczenie na zabudowę zagrodową.

2.⁸⁶⁾ Na terenach, o których mowa w ust. 1 powierzchnie działek nie mogą być mniejsze niż 2000 m², z wyjątkiem terenu RM 3.

§ 347. 1. Dla terenów oznaczonych na rysunku planu symbolami MNL 1, MNL 2, MNL 3, MNL 4, MNL 5, MNL 6, MNL 7, MNL 8, MNL 9, MNL 10, MNL 11, MNL 12, MNL 13, MNL 14 ustala się przeznaczenie terenów na zabudowę lotniskową.

2. Na terenach, o których mowa w ust. 1 obowiązują następujące ustalenia:

⁸²⁾ w brzmieniu ustalonym uchwałą nr XLVII/363/10 Rady Miejskiej w Sobótce z dnia 27.08.2010 r. w sprawie zmiany mpzp gminy Sobótka w zakresie terenu położonego w obrębie wsi Strzegomiany (Dz. Urz. Woj. Doln. z dnia 19.11.2010 r. nr 216 poz. 3434), która weszła w życie 19 grudnia 2010 r., uchwałą nr XXI/191/12 Rady Miejskiej w Sobótce z dnia 27.04.2012 r. w sprawie uchwalenia zmiany mpzp gminy Sobótka w zakresie terenu położonego w obrębie wsi Strzegomiany (Dz. Urz. Woj. Doln. z dnia 23.07.2012 r. poz. 2649), która weszła w życie 6 sierpnia 2012 r., uchwałą nr XXII/206/12 Rady Miejskiej w Sobótce z dnia 28.06.2012 r. w sprawie zmiany mpzp gminy Sobótka w zakresie terenów położonych w obrębie wsi Strzegomiany (Dz. Urz. Woj. Doln. z dnia 21.09.2012 r. poz. 3208), która weszła w życie 4 października 2012 r. oraz uchwałą nr XXX/337/13 Rady Miejskiej w Sobótce z dnia 28.02.2013 r. w sprawie zmiany mpzp gminy Sobótka w zakresie terenu położonego w obrębie wsi Strzegomiany (Dz. Urz. Woj. Doln. z dnia 23.05.2013 r. poz. 3292), która weszła w życie 6 czerwca 2013 r.

⁸³⁾ dodany uchwałą nr XLVII/363/10 Rady Miejskiej w Sobótce z dnia 27.08.2010 r. w sprawie zmiany mpzp gminy Sobótka w zakresie terenu położonego w obrębie wsi Strzegomiany (Dz. Urz. Woj. Doln. z dnia 19.11.2010 r. nr 216 poz. 3434), która weszła w życie 19 grudnia 2010 r., skreślony uchwałą nr XXII/206/12 Rady Miejskiej w Sobótce z dnia 28.06.2012 r. w sprawie zmiany mpzp gminy Sobótka w zakresie terenów położonych w obrębie wsi Strzegomiany (Dz. Urz. Woj. Doln. z dnia 21.09.2012 r. poz. 3208), która weszła w życie 4 października 2012 r.

⁸⁴⁾ dodany uchwałą nr XLVII/363/10 Rady Miejskiej w Sobótce z dnia 27.08.2010 r. w sprawie zmiany mpzp gminy Sobótka w zakresie terenu położonego w obrębie wsi Strzegomiany (Dz. Urz. Woj. Doln. z dnia 19.11.2010 r. nr 216 poz. 3434), która weszła w życie 19 grudnia 2010 r., w brzmieniu ustalonym uchwałą nr XXII/206/12 Rady Miejskiej w Sobótce z dnia 28.06.2012 r. w sprawie zmiany mpzp gminy Sobótka w zakresie terenów położonych w obrębie wsi Strzegomiany (Dz. Urz. Woj. Doln. z dnia 21.09.2012 r. poz. 3208), która weszła w życie 4 października 2012 r. oraz uchwałą nr XLIII/451/14 Rady Miejskiej w Sobótce z dnia 28.03.2014 r. w sprawie zmiany mpzp gminy Sobótka w zakresie terenu położonego w obrębie wsi Strzegomiany obejmującego działkę nr 158 (Dz. Urz. Woj. Doln. z dnia 18.04.2014 r. poz. 2041), która weszła w życie 2 maja 2014 r.

⁸⁵⁾ dodany uchwałą nr XLVII/363/10 Rady Miejskiej w Sobótce z dnia 27.08.2010 r. w sprawie zmiany mpzp gminy Sobótka w zakresie terenu położonego w obrębie wsi Strzegomiany (Dz. Urz. Woj. Doln. z dnia 19.11.2010 r. nr 216 poz. 3434), która weszła w życie 19 grudnia 2010 r., w brzmieniu ustalonym uchwałą nr XXX/337/13 Rady Miejskiej w Sobótce z dnia 28.02.2013 r. w sprawie zmiany mpzp gminy Sobótka w zakresie terenu położonego w obrębie wsi Strzegomiany (Dz. Urz. Woj. Doln. z dnia 23.05.2013 r. poz. 3292), która weszła w życie 6 czerwca 2013 r.

⁸⁶⁾ w brzmieniu ustalonym uchwałą nr XXX/337/13 Rady Miejskiej w Sobótce z dnia 28.02.2013 r. w sprawie zmiany mpzp gminy Sobótka w zakresie terenu położonego w obrębie wsi Strzegomiany (Dz. Urz. Woj. Doln. z dnia 23.05.2013 r. poz. 3292), która weszła w życie 6 czerwca 2013 r.

- 1) powierzchnie działek na terenach MNL 1, MNL 2, MNL 3, MNL 4, nie mogą być mniejsze niż 1500 m², wliczając w to przyległe tereny ogrodów,
- 2)⁸⁷⁾ dla terenów MNL 5, MNL 6, MNL 7, MNL 8, MNL 9, MNL 10, MNL 11, MNL 12, MNL 13, MNL 14 wprowadza się zakaz podziałów nieruchomości, z zastrzeżeniem pkt. 3;
- 3)⁸⁸⁾ dla działki nr 269/4 położonej w granicach terenu MNL 5 dopuszcza się podział nieruchomości na nie więcej niż dwie działki o powierzchniach nie mniejszych niż 900 m²;
- 4)⁸⁹⁾ na wydzielonych działkach, o których mowa w pkt. 3 dopuszcza się realizację zabudowy.

§ 348. 1. Dla terenów oznaczonych na rysunku planu symbolami U 1, U 2, U 3, U 4, U 5, U 6, U 7, U 8, U 9 ustala się przeznaczenie terenów na usługi.

2. Na terenach, o których mowa w ust. 1 obowiązują następujące ustalenia:

- 1) dla terenu U 1 ustala się nieprzekraczalne linie zabudowy w odległości 8 m od granic terenów z drogami KDL 1, KDL 2,
- 2) dla terenu U 3 ustala się nieprzekraczalną linię zabudowy w odległości 8 m od granicy terenu z drogą KDL 1,
- 3) dla terenów U 6, U 7, U 9 ustala się nieprzekraczalne linie zabudowy w odległości 8 m od granic terenów z drogą KDZ.

§ 349. Dla terenu oznaczonego na rysunku planu symbolem UK ustala się przeznaczenie na obiekt kultu religijnego.

§ 350. Dla terenów oznaczonych na rysunku planu symbolami US 1, US 2 ustala się przeznaczenie na usługi z zakresu sportu i rekreacji.

§ 351. (skreślony)⁹⁰⁾

§ 351a.⁹¹⁾ Dla terenów oznaczonych na rysunku planu symbolami PG 1, PG 2 ustala się przeznaczenie na powierzchniową eksploatację kopaliny.

§ 351b. (skreślony)⁹²⁾

§ 352. Dla terenów oznaczonych na rysunku planu symbolami RU/P 1, RU/P 2 ustala się przeznaczenie terenów na zabudowę przemysłową lub urządzenia produkcji rolnej i obsługi rolnictwa.

2. Na terenie RU/P 2 dopuszcza się usługi w części terenu przyległej do dróg dojazdowych.

§ 353. Dla terenów oznaczonych na rysunku planu symbolami ZP 1, ZP 2, ZP 3, ZP 4 ustala się przeznaczenie na zieleni urządzoną.

§ 354.⁹³⁾ Dla terenów oznaczonych na rysunku planu symbolami ZN 1, ZN 2, ZN 4 ustala się przeznaczenie na zieleni nieurządzoną.

⁸⁷⁾ w brzmieniu ustalonym uchwałą nr XXXVIII/302/09 Rady Miejskiej w Sobótce z dnia 27.11.2009 r. w sprawie zmiany mpzp gminy Sobótka w zakresie działki nr 269/4 w obrębie wsi Strzegomiany (Dz. Urz. Woj. Doln. z dnia 24.02.2010 r. nr 35 poz. 484), która weszła w życie 24 marca 2010 r.

⁸⁸⁾ dodany uchwałą o której mowa w odnośniku 87

⁸⁹⁾ dodany uchwałą o której mowa w odnośniku 87

⁹⁰⁾ skreślony uchwałą nr XXI/191/12 Rady Miejskiej w Sobótce z dnia 27.04.2012 r. w sprawie uchwalenia zmiany mpzp gminy Sobótka w zakresie terenu położonego w obrębie wsi Strzegomiany (Dz. Urz. Woj. Doln. z dnia 23.07.2012 r. poz. 2649), która weszła w życie 6 sierpnia 2012 r.

⁹¹⁾ dodany uchwałą nr XXII/206/12 Rady Miejskiej w Sobótce z dnia 28.06.2012 r. w sprawie zmiany mpzp gminy Sobótka w zakresie terenów położonych w obrębie wsi Strzegomiany (Dz. Urz. Woj. Doln. z dnia 21.09.2012 r. poz. 3208), która weszła w życie 5 października 2012 r., w brzmieniu ustalonym uchwałą nr XLIII/454/14 Rady Miejskiej w Sobótce z dnia 28.03.2014 r. w sprawie zmiany mpzp gminy Sobótka w zakresie terenu położonego w obrębie wsi Strzegomiany (Dz. Urz. Woj. Doln. z dnia 18.04.2014 r. poz. 2044), która weszła w życie 2 maja 2014 r.

⁹²⁾ dodany uchwałą nr XXII/206/12 Rady Miejskiej w Sobótce z dnia 28.06.2012 r. w sprawie zmiany mpzp gminy Sobótka w zakresie terenów położonych w obrębie wsi Strzegomiany (Dz. Urz. Woj. Doln. z dnia 21.09.2012 r. poz. 3208), która weszła w życie 5 października 2012 r., skreślony uchwałą nr XLIII/454/14 Rady Miejskiej w Sobótce z dnia 28.03.2014 r. w sprawie zmiany mpzp gminy Sobótka w zakresie terenu położonego w obrębie wsi Strzegomiany (Dz. Urz. Woj. Doln. z dnia 18.04.2014 r. poz. 2044), która weszła w życie 2 maja 2014 r.

⁹³⁾ w brzmieniu ustalonym uchwałą nr XLVII/363/10 Rady Miejskiej w Sobótce z dnia 27.08.2010 r. w sprawie zmiany mpzp gminy Sobótka w zakresie terenu położonego w obrębie wsi Strzegomiany (Dz. Urz. Woj. Doln. z dnia 19.11.2010 r. nr

§ 355. Dla terenu oznaczonego na rysunku planu symbolem W/E ustala się przeznaczenie na urządzenia zaopatrzenia w wodę oraz energię elektryczną.

§ 355a.⁹⁴⁾ Dla terenu oznaczonego na rysunku planu symbolem O ustala się przeznaczenie na obiekty i urządzenia gospodarki odpadami.

§ 356. Dla terenów oznaczonych na rysunku planu symbolami WS 1, WS 2, WS 3, WS 3, WS 4, WS 5, WS 6, WS 7, WS 8, WS 9, WS 10, WS 11, WS 12 ustala się przeznaczenie na wody powierzchniowe.

§ 357. 1.⁹⁵⁾ Dla terenów oznaczonych na rysunku planu symbolami RO 1, RO 2, RO 3, RO 4, RO 5, RO 6, RO 7, RO 8, RO 9, RO 10, RO 11, RO 12 ustala się przeznaczenie terenów na sady lub ogrody.

2. Na terenie RO 2 dopuszcza się zabudowę gospodarczą o powierzchni zabudowy nie większej niż 30 m².

§ 358. Dla terenów oznaczonych na rysunku planu symbolami RZ 1, RZ 2, RZ 3, RZ 4, RZ 5, RZ 6, RZ 7, RZ 8, RZ 9 ustala się przeznaczenie terenów na łąki.

§ 359. Dla terenów oznaczonych na rysunku planu symbolami R 1, R 2, R 3, R 4, R 5, R 6 ustala się przeznaczenie terenów na uprawy rolnicze.

§ 360. Dla terenów oznaczonych na rysunku planu symbolami ZL 1, ZL 2, ZL 3, ZL 4, ZL 5 ustala się przeznaczenie terenów na lasy lub zadrzewienia.

§ 361. Dla terenu oznaczonego na rysunku planu symbolem KDZ ustala się przeznaczenie na drogę publiczną zbiorczą.

§ 362. Dla terenów oznaczonych na rysunku planu symbolami KDL 1, KDL 2 ustala się przeznaczenie na drogi publiczne lokalne.

§ 363. Dla terenów oznaczonych na rysunku planu symbolami KDD 1, KDD 2 ustala się przeznaczenie na drogi publiczne dojazdowe.

§ 364.⁹⁶⁾ Dla terenów oznaczonych na rysunku planu symbolami KDP 1, KDP 2, KDP 3, KDP 4, KDP 5, KDP 6, KDP 7, KDP 8, KDP 9, KDP 10, KDP 11, KDP 12, KDP 13, KDP 14, KDP 15, KDP 16, KDP 17 ustala się przeznaczenie na ciągi piesze lub pieszozjezdne.

§ 365.⁹⁷⁾ Dla terenów oznaczonych na rysunku planu symbolami KDW 1, KDW 2, KDW 3, KDW 4, KDW 5, KDW 6, KDW 7, KDW 8, KDW 9, KDW 10, KDW 11, KDW 12, KDW 13, KDW 14, KDW 15, KDW 16, KDW 17, KDW 18, KDW 19, KDW 20, KDW 21, KDW 22, KDW 23, KDW 24, KDW 25, KDW 26, KDW 27, KDW 28, KDW 29, KDW 30, KDW 31, KDW 33, KDW 36, KDW 37 KDW 38, KDW 39, KDW 40 ustala się przeznaczenie na drogi wewnętrzne.

216 poz. 3434), która weszła w życie 19 grudnia 2010 r. oraz uchwałą nr XXII/206/12 Rady Miejskiej w Sobótce z dnia 28.06.2012 r. w sprawie zmiany mpzp gminy Sobótka w zakresie terenów położonych w obrębie wsi Strzegomiany (Dz. Urz. Woj. Doln. z dnia 21.09.2012 r. poz. 3208), która weszła w życie 5 października 2012 r.

⁹⁴⁾ dodany uchwałą nr XXII/206/12 Rady Miejskiej w Sobótce z dnia 28.06.2012 r. (Dz. Urz. Woj. Doln. z dnia 21.09.2012 r. poz. 3208), która weszła w życie 5 października 2012 r.

⁹⁵⁾ w brzmieniu ustalonym uchwałą nr XXI/191/12 Rady Miejskiej w Sobótce z dnia 27.04.2012 r. w sprawie uchwalenia zmiany mpzp gminy Sobótka w zakresie terenu położonego w obrębie wsi Strzegomiany (Dz. Urz. Woj. Doln. z dnia 23.07.2012 r. poz. 2649), która weszła w życie 6 sierpnia 2012 r. oraz uchwałą nr XXX/337/13 Rady Miejskiej w Sobótce z dnia 28.02.2013 r. w sprawie zmiany mpzp gminy Sobótka w zakresie terenu położonego w obrębie wsi Strzegomiany (Dz. Urz. Woj. Doln. z dnia 23.05.2013 r. poz. 3292), która weszła w życie 6 czerwca 2013 r.

⁹⁶⁾ w brzmieniu ustalonym uchwałą o której mowa w odnośniku 93

⁹⁷⁾ w brzmieniu ustalonym uchwałą nr XLVII/363/10 Rady Miejskiej w Sobótce z dnia 27.08.2010 r. w sprawie zmiany mpzp gminy Sobótka w zakresie terenu położonego w obrębie wsi Strzegomiany (Dz. Urz. Woj. Doln. z dnia 19.11.2010 r. nr 216 poz. 3434), która weszła w życie 19 grudnia 2010 r., uchwałą nr XXI/191/12 Rady Miejskiej w Sobótce z dnia 27.04.2012 r. w sprawie uchwalenia zmiany mpzp gminy Sobótka w zakresie terenu położonego w obrębie wsi Strzegomiany (Dz. Urz. Woj. Doln. z dnia 23.07.2012 r. poz. 2649), która weszła w życie 6 sierpnia 2012 r., uchwałą nr XXII/206/12 Rady Miejskiej w Sobótce z dnia 28.06.2012 r. w sprawie zmiany mpzp gminy Sobótka w zakresie terenów położonych w obrębie wsi Strzegomiany (Dz. Urz. Woj. Doln. z dnia 21.09.2012 r. poz. 3208), która weszła w życie 5 października 2012 r. oraz uchwałą nr XLIII/454/14 Rady Miejskiej w Sobótce z dnia 28.03.2014 r. w sprawie zmiany mpzp gminy Sobótka w zakresie terenu położonego w obrębie wsi Strzegomiany (Dz. Urz. Woj. Doln. z dnia 18.04.2014 r. poz. 2044), która weszła w życie 2 maja 2014 r.

Rozdział 21.
Ustalenia szczegółowe dla terenów położonych w granicach obrębu wsi
Sulistrowice

§ 366. 1. Ustala się strefy ochrony konserwatorskiej „A”, „B”, „K”, „OW”, „W” oraz stanowiska archeologiczne, których granice określa rysunek planu.

2. W granicach stref oraz na stanowiskach archeologicznych, o których mowa w ust. 1 obowiązują odpowiednie przepisy § 6 uchwały.

§ 367. 1. Dla terenu oznaczonego na rysunku planu symbolem UT/US 1 ustala się przeznaczenie na usługi z zakresu turystyki sportu i rekreacji oraz gastronomii i kultury.

2. Na terenie, o którym mowa w ust. 1 obowiązują następujące ustalenia:

- 1) ustala się nieprzekraczalną linię zabudowy w odległości 10 m od granicy terenu z drogą KDW,
- 2) powierzchnia zabudowy trwałych budynków nie może przekroczyć 20% powierzchni terenu,
- 3) powierzchnia biologicznie czynna powinna zajmować co najmniej 60% powierzchni terenu,
- 4) budynki nie mogą przekraczać dwóch kondygnacji, w tym poddasze,
- 5) wysokość budynków mierzona od poziomu terenu do najwyższego gzymsu nie może przekraczać 8 m, a mierzona od poziomu terenu do najwyższego punktu dachu nie może przekraczać 14 m,
- 6) teren może być podzielony na nie więcej niż 2 działki,
- 7) powierzchnia działki nie może być mniejsza niż 2 ha.

§ 368. 1. Dla terenu oznaczonego na rysunku planu symbolem UT/US 2 ustala się przeznaczenie na usługi z zakresu turystyki sportu i rekreacji.

2. Na terenie, o którym mowa w ust. 1 obowiązują następujące ustalenia:

- 1) ustala się zakaz lokalizacji trwałej zabudowy,
- 2) powierzchnia biologicznie czynna powinna zajmować co najmniej 90% powierzchni terenu,
- 3) ustala się zakaz podziału terenu.

§ 369. 1. Dla terenu oznaczonego na rysunku planu symbolem UT ustala się przeznaczenie na usługi z zakresu turystyki.

2. Na terenie, o którym mowa w ust. 1 obowiązują następujące ustalenia:

- 1) ustala się nieprzekraczalną linię zabudowy w odległości 10 m od granicy terenu z drogą KDD,
- 2) powierzchnia zabudowy trwałych budynków nie może przekroczyć 10% powierzchni terenu,
- 3) powierzchnia biologicznie czynna powinna zajmować co najmniej 70% powierzchni terenu,
- 4) budynki nie mogą przekraczać dwóch kondygnacji, w tym poddasze,
- 5) wysokość budynków mierzona od poziomu terenu do najwyższego gzymsu nie może przekraczać 8 m, a mierzona od poziomu terenu do najwyższego punktu dachu nie może przekraczać 14 m,
- 6) teren może być podzielony na nie więcej niż 2 działki.

§ 370. Dla terenu oznaczonego na rysunku planu symbolem K ustala się przeznaczenie na oczyszczalnię ścieków.

§ 371. Dla terenów oznaczonych na rysunku planu symbolami RM/MN 1, RM/MN 2, RM/MN 3, RM/MN 4, RM/MN 5, RM/MN 6, RM/MN 7, RM/MN 8, RM/MN 9, RM/MN 10, RM/MN 11, RM/MN 12, RM/MN 13, RM/MN 14, RM/MN 15, RM/MN 16, RM/MN 17 ustala się przeznaczenie terenów na zabudowę zagrodową lub mieszkaniową niskiej intensywności.

§ 372. 1.⁹⁸⁾ Dla terenów oznaczonych na rysunku planu symbolami MN 1, MN 2, MN 3, MN 4, MN 5, MN 6, MN 7, MN 8, MN 9, MN 10 ustala się przeznaczenie terenów na zabudowę mieszkaniową niskiej intensywności.

⁹⁸⁾w brzmieniu ustalonym uchwałą nr XIV/136/11 Rady Miejskiej w Sobótce z dnia 25.11.2011 r. w sprawie zmiany mpzp

2. Na terenie MN 4 dopuszcza się wydzielenie drogi wewnętrznej we wschodniej części terenu o szerokości co najmniej 4,5 m dla zapewnienia dojazdu do jednej działki lub co najmniej 6,0 m w przypadku dojazdu do dwóch lub więcej działek.

§ 373. 1.⁹⁹⁾ Dla terenów oznaczonych na rysunku planu symbolami MNL 1, MNL 2, MNL 3, MNL 4, MNL 5, MNL 6, MNL 7, MNL 8, MNL 9, MNL 10, MNL 11, MNL 12, MNL 13, MNL 14, MNL 15, MNL 16, MNL 17, MNL 18, MNL 19, MNL 29, MNL 21, MNL 22, MNL 23, MNL 24, MNL 25, MNL 26, MNL 27, MNL 28, MNL 30, MNL 31, MNL 32, MNL 33, MNL 34, MNL 35, MNL 36, MNL 37, MNL 38, MNL 39, MNL 40, MNL 41, MNL 42, MNL 43, MNL 44 ustala się przeznaczenie terenów na zabudowę lotniskową.

2. Na terenach, o których mowa w ust. 1 obowiązują następujące ustalenia:

- 1) na terenie MNL 1 wprowadza się zakaz bezpośrednich wjazdów na działki z drogi KDZ;
- 2) na terenie MNL 9 dopuszcza się uzupełniające przeznaczenie na zabudowę mieszkaniową niskiej intensywności;
- 3) teren MNL 13 może być przeznaczony na lokalizację jednego budynku lotniskowego lub mieszkalno – usługowego;
- 4)¹⁰⁰⁾ na części terenu MNL 15, do której dojazd zapewniony będzie z drogi KDW 26 oraz na terenach MNL 1, MNL 14, MNL 18, MNL 19, MNL 20, MNL 26, MNL 33 dopuszcza się realizację zabudowy na działkach nie mniejszych niż 1200 m² lub zgodnie z wydaną decyzją o pozwoleniu na budowę przed wejściem w życie niniejszej uchwały, z zastrzeżeniem pkt. 10;
- 5)¹⁰¹⁾ powierzchnie działek przeznaczonych na zabudowę na terenach MNL 28, MNL 31, MNL 32 nie mogą być mniejsze niż 900 m², z zastrzeżeniem pkt. 9;
- 6) na terenach MNL 21, MNL 24, MNL 25 dopuszcza się wydzielenie dróg wewnętrznych służących dojazdom do nieruchomości, o których mowa w § 10 ust. 1, pkt. 13;
- 7)¹⁰²⁾ na terenie MNL 26 dopuszcza się wydzielenie drogi wewnętrznej;
- 8)¹⁰³⁾ na terenie MNL 30 dopuszcza się wydzielenie drogi wewnętrznej;
- 9)¹⁰⁴⁾ na działkach o powierzchni mniejszej, niż 900 m² położonych w granicach terenów MNL 28, MNL 30, MNL 31, MNL 32 dopuszcza się realizację obiektów budowlanych o łącznej powierzchni zabudowy zajętej przez te obiekty nie większej niż 50 m² dla każdej działki;

gminy Sobótka w zakresie terenu położonego w Sulistrowicach (Dz. Urz. Woj. Doln. z dnia 21.02.2012 r. poz. 732), która weszła w życie 21 marca 2012 r. oraz uchwałą nr XIX/174/12 Rady Miejskiej w Sobótce z dnia 28.03.2012 r. w sprawie zmiany mpzp gminy Sobótka w zakresie terenu położonego w obrębie wsi Sulistrowice (Dz. Urz. Woj. Doln. z dnia 20.06.2012 r. poz. 2195), która weszła w życie 4 lipca 2012 r.

⁹⁹⁾ w brzmieniu ustalonym uchwałą nr XXXI/249/09 Rady Miejskiej w Sobótce z dnia 20.02.2009 r. w sprawie zmiany mpzp gminy Sobótka w zakresie terenu położonego w obrębie wsi Sulistrowice (Dz. Urz. Woj. Doln. z dnia 9.04.2009 r. nr 62 poz. 1283), która weszła w życie 9 maja 2009 r. oraz uchwałą nr VII/54/11 Rady Miejskiej w Sobótce z dnia 29.04.2011 r. w sprawie zmiany mpzp gminy Sobótka w zakresie terenu położonego w obrębie wsi Sulistrowice (Dz. Urz. Woj. Doln. z dnia 28.07.2011 r. nr 159 poz. 2725), która weszła w życie 27 sierpnia 2011 r.

¹⁰⁰⁾ w brzmieniu ustalonym uchwałą nr XVI/80/07 Rady Miejskiej w Sobótce z dnia 10.12.2007 r. w sprawie zmiany mpzp gminy Sobótka w zakresie terenu położonego w obrębie wsi Sulistrowice (Dz. Urz. Woj. Doln. z dnia 23.01.2008 r. nr 14 poz. 229), która weszła w życie 22 lutego 2008 r., uchwałą nr XLVII/367/10 Rady Miejskiej w Sobótce z dnia 27.08.2010 r. w sprawie zmiany mpzp gminy Sobótka w zakresie terenu położonego w obrębie wsi Sulistrowice (Dz. Urz. Woj. Doln. z dnia 19.11.2010 r. nr 216 poz. 3436), która weszła w życie 19 grudnia 2010 r. oraz uchwałą nr VII/54/11 Rady Miejskiej w Sobótce z dnia 29.04.2011 r. w sprawie zmiany mpzp gminy Sobótka w zakresie terenu położonego w obrębie wsi Sulistrowice (Dz. Urz. Woj. Doln. z dnia 28.07.2011 r. nr 159 poz. 2725), która weszła w życie 27 sierpnia 2011 r.

¹⁰¹⁾ w brzmieniu ustalonym uchwałą nr XXXI/249/09 Rady Miejskiej w Sobótce z dnia 20.02.2009 r. w sprawie zmiany mpzp gminy Sobótka w zakresie terenu położonego w obrębie wsi Sulistrowice (Dz. Urz. Woj. Doln. z dnia 9.04.2009 r. nr 62 poz. 1283), która weszła w życie 9 maja 2012 r.

¹⁰²⁾ dodany uchwałą nr XVI/80/07 Rady Miejskiej w Sobótce z dnia 10.12.2007 r. w sprawie zmiany mpzp gminy Sobótka w zakresie terenu położonego w obrębie wsi Sulistrowice (Dz. Urz. Woj. Doln. z dnia 23.01.2008 r. nr 14 poz. 229), która weszła w życie 22 lutego 2008 r.

¹⁰³⁾ dodany uchwałą o której mowa w odnośniku 101

¹⁰⁴⁾ dodany uchwałą nr XXXI/249/09 Rady Miejskiej w Sobótce z dnia 20.02.2009 r. w sprawie zmiany mpzp gminy Sobótka w zakresie terenu położonego w obrębie wsi Sulistrowice (Dz. Urz. Woj. Doln. z dnia 9.04.2009 r. nr 62 poz. 1283), która weszła w życie 9 maja 2012 r., w brzmieniu ustalonym uchwałą nr XXXVIII/300/09 Rady Miejskiej w Sobótce z dnia

10)¹⁰⁵⁾ w granicach terenu MNL 33 dopuszcza się realizację obiektów budowlanych na działkach o powierzchni mniejszej niż 1200 m², o łącznej powierzchni zajętej przez te obiekty nie większej niż 70 m² dla każdej działki;

11)¹⁰⁶⁾ na terenach MNL 37, MNL 38, MNL 39, MNL 40, MNL 41, MNL 42, MNL 43, MNL 44 dopuszcza się realizację budynków letniskowych o powierzchni zabudowy zajętej przez te budynki nie większej niż 150 m² dla każdego terenu.

§ 374. 1. Dla terenów oznaczonych na rysunku planu symbolami R(MNL) 1, R(MNL) 2, R(MNL) 3 ustala się przeznaczenie terenów na uprawy rolnicze lub zalesienia, tymczasowe przeznaczenie na zabudowę letniskową oraz drogi wewnętrzne.

2. Na terenach, o których mowa w ust. 1 obowiązują następujące ustalenia:

1) tymczasowe przeznaczenie terenów, o którym mowa w ust. 1 dotyczy nieruchomości, dla których przed wejściem w życie niniejszej uchwały wydano decyzje o pozwoleniu na budowę i obowiązuje do czasu wygaśnięcia ważności decyzji,

2) w przypadku rozpoczęcia budowy na podstawie decyzji, o których mowa w pkt. 1 obowiązującym przeznaczeniem nieruchomości jest przeznaczenie na zabudowę letniskową, a dojazdu do nieruchomości na drogę wewnętrzną.

§ 375. 1. Dla terenu oznaczonego na rysunku planu symbolem ZL(MNL) ustala się przeznaczenie na zadrzewienie, tymczasowe przeznaczenie na zabudowę letniskową oraz drogi wewnętrzne.

2. Na terenach, o których mowa w ust. 1 obowiązują następujące ustalenia:

1) tymczasowe przeznaczenie, o którym mowa w ust. 1 dotyczy nieruchomości, dla których przed wejściem w życie niniejszej uchwały wydano decyzje o pozwoleniu na budowę i obowiązuje do czasu wygaśnięcia ważności decyzji,

2) w przypadku rozpoczęcia budowy na podstawie decyzji, o których mowa w pkt. 1 obowiązującym przeznaczeniem nieruchomości jest przeznaczenie na zabudowę letniskową, a dojazdu do nieruchomości na drogę wewnętrzną.

§ 376. 1. Dla terenu oznaczonego na rysunku planu symbolem US ustala się przeznaczenie na usługi z zakresu sportu i rekreacji.

2. Na terenie, o którym mowa w ust. 1 wprowadza się zakaz zabudowy.

§ 377. Dla terenu oznaczonego na rysunku planu symbolem UK ustala się przeznaczenie na obiekt kultu religijnego.

§ 378. Dla terenu oznaczonego na rysunku planu symbolem ZC ustala się przeznaczenie na cmentarz.

§ 379. 1. Dla terenu oznaczonego na rysunku planu symbolem MW ustala się przeznaczenie na zabudowę mieszkaniową wielorodzinną.

2. Na terenie, o którym mowa w ust. 1 wprowadza się zakaz lokalizowania nowej zabudowy.

3. Obejmuje się ochroną zabytkowy budynek i historyczny układ przestrzenny.

§ 380. Dla terenu oznaczonego na rysunku planu symbolem KS ustala się przeznaczenie na parking oraz dojazd do przyległych nieruchomości.

§ 381. Dla terenu oznaczonego na rysunku planu symbolem U ustala się przeznaczenie na usługi.

§ 382. 1. Dla terenów oznaczonych na rysunku planu symbolami ZP 1, ZP 2 ustala się przeznaczenie na zieleń urządzoną.

27.11.2009 r. w sprawie zmiany mpzp gminy Sobótka w zakresie terenu położonego w obrębie wsi Sulistrowice (Dz. Urz. Woj. Doln. z dnia 24.02.2010 r. nr 35 poz. 482), która weszła w życie 26 marca 2010 r.

¹⁰⁵⁾ dodany uchwałą nr XLVII/367/10 Rady Miejskiej w Sobótce z dnia 27.08.2010 r. w sprawie zmiany mpzp gminy Sobótka w zakresie terenu położonego w obrębie wsi Sulistrowice (Dz. Urz. Woj. Doln. z dnia 19.11.2010 r. nr 216 poz. 3436), która weszła w życie 19 grudnia 2010 r.

¹⁰⁶⁾ dodany uchwałą nr VII/54/11 Rady Miejskiej w Sobótce z dnia 29.04.2011 r. w sprawie zmiany mpzp gminy Sobótka w zakresie terenu położonego w obrębie wsi Sulistrowice (Dz. Urz. Woj. Doln. z dnia 28.07.2011 r. nr 159 poz. 2725), która weszła w życie 27 sierpnia 2011 r.

2. Na terenach, o których mowa w ust. 1 wprowadza się zakaz zabudowy.

§ 383. Dla terenów oznaczonych na rysunku planu symbolami E 1, E 2, E 3, E 4, E 5, E 6 ustala się przeznaczenie na urządzenia elektroenergetyczne.

§ 384. 1. Dla terenów oznaczonych na rysunku planu symbolami WS 1, WS 2, WS 3, WS 3, WS 4, WS 5, WS 6, WS 7, WS 8, WS 9, WS 10 ustala się przeznaczenie na wody powierzchniowe.

2. Na terenie WS 7 dopuszcza się usługi o powierzchni zabudowy nie większej niż 30% powierzchni terenu.

§ 385. Dla terenów oznaczonych na rysunku planu symbolami RZ 1, RZ 2, RZ 3, RZ 4, RZ 5, RZ 6, RZ 7, RZ 8, RZ 9, RZ 10, RZ 11, RZ 12, RZ 13, RZ 14, RZ 15, RZ 16 ustala się przeznaczenie terenów na łąki.

§ 386.¹⁰⁷⁾ Dla terenów oznaczonych na rysunku planu symbolami RO 1, RO 2, RO 3, RO 4, RO 5, RO 6, RO 7, RO 8, RO 9, RO 10, RO 11, RO 12, RO 13, RO 14, RO 15 ustala się przeznaczenie na sady lub ogrody.

§ 387. 1.¹⁰⁸⁾ Dla terenów oznaczonych na rysunku planu symbolami R 1, R 2, R 3, R 4, R 5, R 6, R 7, R 8, R 10, R 11, R 12, R 13 ustala się przeznaczenie terenów na uprawy rolnicze.

2.¹⁰⁹⁾ Dopuszcza się zalesienia terenów R 12, R 13.

§ 388. Dla terenów oznaczonych na rysunku planu symbolami ZL 1, ZL 2, ZL 3, ZL 4, ZL 5, ZL 6, ZL 7, ZL 8, ZL 9, ZL 10, ZL 11, ZL 12, ZL 13 ustala się przeznaczenie terenów na lasy lub zadrzewienia.

§ 389. Dla terenów oznaczonych na rysunku planu symbolami KDL 1, KDL 2 ustala się przeznaczenie na drogi publiczne lokalne.

§ 390. Dla terenu oznaczonego na rysunku planu symbolem KDD ustala się przeznaczenie na drogę publiczną dojazdową.

§ 391. Dla terenów oznaczonych na rysunku planu symbolami KDP 1, KDP 2, KDP 3, KDP 4, KDP 5, KDP 6, KDP 7, KDP 8, KDP 9, KDP 10, KDP 11, KDP 12, KDP 13, KDP 14, KDP 15, KDP 16, KDP 17, KDP 18, KDP 19, KDP 20, KDP 21 ustala się przeznaczenie na ciągi piesze lub pieszojezdne.

§ 392.¹¹⁰⁾ Dla terenów oznaczonych na rysunku planu symbolami KDW 1, KDW 2, KDW 3, KDW 4, KDW 5, KDW 6, KDW 7, KDW 8, KDW 9, KDW 10, KDW 11, KDW 12, KDW 13, KDW 14, KDW 15, KDW 16, KDW 16a, KDW 17, KDW 18, KDW 19, KDW 20, KDW 21, KDW 22, KDW 23, KDW 24, KDW 25, KDW 26, KDW 27, KDW 28, KDW 29, KDW 30, KDW 31, KDW 32, KDW 33, KDW 34, KDW 35, KDW 36, KDW 37, KDW 38 ustala się przeznaczenie na drogi wewnętrzne.

Rozdział 22.

Ustalenia szczegółowe dla terenów położonych w granicach obrębu wsi

Sulistrowiczki

§ 393. 1. Ustala się strefy ochrony konserwatorskiej „A”, „B”, „K”, „OW” oraz stanowiska archeologiczne, których granice określa rysunek planu.

2. W granicach stref oraz na stanowiskach archeologicznych, o których mowa w ust. 1 obowiązują odpowiednie przepisy § 6 uchwały.

¹⁰⁷⁾ w brzmieniu ustalonym uchwałą nr VII/54/11 Rady Miejskiej w Sobótce z dnia 29.04.2011 r. w sprawie zmiany mpzp gminy Sobótka w zakresie terenu położonego w obrębie wsi Sulistrowice (Dz. Urz. Woj. Doln. z dnia 28.07.2011 r. nr 159 poz. 2725), która weszła w życie 27 sierpnia 2011 r. oraz uchwałą nr XIV/136/11 Rady Miejskiej w Sobótce z dnia 25.11.2011 r. w sprawie zmiany mpzp gminy Sobótka w zakresie terenu położonego w Sulistrowicach (Dz. Urz. Woj. Doln. z dnia 21.02.2012 r. poz. 732), która weszła w życie 23 marca 2012 r.

¹⁰⁸⁾ w brzmieniu ustalonym uchwałą nr XIX/174/12 Rady Miejskiej w Sobótce z dnia 28.03.2012 r. w sprawie zmiany mpzp gminy Sobótka w zakresie terenu położonego w obrębie wsi Sulistrowice (Dz. Urz. Woj. Doln. z dnia 20.06.2012 r. poz. 2195), która weszła w życie 4 lipca 2012 r.

¹⁰⁹⁾ w brzmieniu określonym uchwałą o której mowa w odnośniku 108

¹¹⁰⁾ w brzmieniu ustalonym uchwałą nr XXXI/249/09 Rady Miejskiej w Sobótce z dnia 20.02.2009 r. w sprawie zmiany mpzp gminy Sobótka w zakresie terenu położonego w obrębie wsi Sulistrowice (Dz. Urz. Woj. Doln. z dnia 9.04.2009 r. nr 62 poz. 1283), która weszła w życie 9 maja 2012 r., uchwałą nr VII/54/11 Rady Miejskiej w Sobótce z dnia 29.04.2011 r. w sprawie zmiany mpzp gminy Sobótka w zakresie terenu położonego w obrębie wsi Sulistrowice (Dz. Urz. Woj. Doln. z dnia 28.07.2011 r. nr 159 poz. 2725), która weszła w życie 27 sierpnia 2011 r. oraz uchwałą nr XIV/136/11 Rady Miejskiej w Sobótce z dnia 25.11.2011 r. w sprawie zmiany mpzp gminy Sobótka w zakresie terenu położonego w Sulistrowicach (Dz. Urz. Woj. Doln. z dnia 21.02.2012 r. poz. 732), która weszła w życie 23 marca 2012 r.

§ 394. 1. Dla terenów oznaczonych na rysunku planu symbolami MN 1, MN 2, MN 3, MN 4, MN 5, MN 6, MN 8, MN 9, MN 10, MN 11, MN 12, MN 13, MN 14, MN 15, MN 16 ustala się przeznaczenie terenów na zabudowę mieszkaniową niskiej intensywności.

2. Ustala się nieprzekraczalne linie zabudowy dla terenów MN 1, MN 2, MN 3, MN 4, MN 5, MN 8, MN 10, MN 14 w odległości 10 m od granic terenów z terenem drogi KDL.

3. Ustala się obowiązujące linie zabudowy dla nieruchomości położonych na terenie MN 1 po północnej i zachodniej stronie drogi wewnętrznej KDW 1 w odległości 5 m od granicy tej drogi, zgodnie z rysunkiem planu.

4.¹¹¹⁾ Dla terenu MN 13 dopuszcza się dodatkową kondygnację w przyziemiu, wynikającą z ukształtowania terenu oraz zastosowanie wielopołaciowych dachów dwuspadowych, odpowiadających poszczególnym częściom rzutu budynku.

§ 395. 1. Dla terenów oznaczonych na rysunku planu symbolami RM/MN 1, RM/MN 2, RM/MN 3, RM/MN 4, RM/MN 5, RM/MN 6, RM/MN 7, RM/MN 8, RM/MN 9, RM/MN 10, RM/MN 11, RM/MN 12, RM/MN 13, RM/MN 14, RM/MN 15 ustala się przeznaczenie terenów na zabudowę zagrodową lub mieszkaniową niskiej intensywności.

2. Na terenie RM/MN 7 wprowadza się zakaz lokalizacji nowej oraz rozbudowy istniejącej zabudowy; dopuszcza się remonty i modernizacje.

§ 396. 1. Dla terenów oznaczonych na rysunku planu symbolami MNL 1, MNL 2, MNL 3, MNL 4, MNL 5, MNL 6, MNL 7, MNL 8, MNL 9, MNL 10, MNL 11, MNL 12, MNL 13, MNL 14, MNL 15, MNL 16, MNL 17, MNL 18, MNL 19, MNL 20, MNL 21, MNL 22, MNL 23, MNL 24, MNL 25, MNL 26, MNL 27, MNL 28, MNL 29, MNL 30, MNL 31, MNL 32 ustala się przeznaczenie terenów na zabudowę letniskową.

2. Na terenach, o których mowa w ust. 1 obowiązują następujące ustalenia:

- 1) powierzchnie nowo wydzielanych działek na terenach MNL 12, MNL 13 nie mogą być mniejsze niż 1500 m²;
- 2) na terenie MNL 2 dopuszcza się wprowadzenie usług w części przyległej do drogi KDL;
- 3) ustala się nieprzekraczalną linię zabudowy dla terenu MNL 2 w odległości 10 m od granicy terenu z drogą KDL;
- 4) na terenach MNL 29 i MNL 30 ustala się obowiązującą linię zabudowy zgodnie z rysunkiem planu.

§ 397. 1. Dla terenu oznaczonego na rysunku planu symbolem UT/KS ustala się przeznaczenie na usługi z zakresu turystyki oraz parkingi.

2. Zabudowa usługowa może być lokalizowana w granicach wyznaczonych nieprzekraczalnymi liniami zabudowy, pozostała część terenu może być przeznaczona na parkingi oraz zieleń.

§ 398. 1. Dla terenu oznaczonego na rysunku planu symbolem MNL/UT/US ustala się przeznaczenie na usługi z zakresu turystyki, sportu i rekreacji.

2. Zabudowa usługowa wraz z parkingami może być lokalizowana w granicach wyznaczonych nieprzekraczalnymi liniami zabudowy, zgodnie z rysunkiem planu, pozostała część terenu może być przeznaczona na zieleń.

3. W zachodniej części terenu ustala się obowiązującą linię zabudowy w odległości 10 m od granicy terenu z drogą KDW 7 zgodnie z rysunkiem.

§ 399. 1. Dla terenu oznaczonego na rysunku planu symbolem RM/U ustala się przeznaczenie na zabudowę zagrodową z usługami.

2. Dla terenu, o którym mowa w ust. 1 ustala się nieprzekraczalną linię zabudowy w odległości 40 m od granicy terenu z drogą KDL.

§ 400. 1.¹¹²⁾ Dla terenów oznaczonych na rysunku planu symbolami U 1, U 2, U 3, U4, U5 ustala się przeznaczenie na usługi.

¹¹¹⁾ dodany uchwałą nr XVI/84/07 Rady Miejskiej w Sobótce z dnia 10.12.2007 r. w sprawie zmiany mpzp Gminy Sobótka w zakresie terenu położonego w obrębie wsi Sulistrowiczki (Dz. Urz. Woj. Doln. Nr 14, poz. 230 z 23 stycznia 2008r.), która weszła w życie 22 lutego 2008 r.

¹¹²⁾ w brzmieniu ustalonym uchwałą nr XIX/176/12 Rady Miejskiej w Sobótce z dnia 28.03.2012 r. w sprawie zmiany mpzp gminy Sobótka w zakresie terenu położonego w obrębie wsi Sulistrowiczki (Dz. Urz. Woj. Doln. z dnia 09.07.2012 r. poz.

2. Na terenie U 3 istniejąca zieleń parkowa podlega ochronie.

3.¹¹³⁾ Na terenie U 5:

- 1) powierzchnia zabudowy nie może przekroczyć łącznie 70% powierzchni terenu, wysokość budynków nie może przekroczyć 9 m i 2 kondygnacji, wymagany dach dwuspadowy;
- 2) dopuszcza się lokalizację świetlicy wiejskiej o formie chaty grillowej – parterowego budynku o wysokości nie przekraczającej 6 m i powierzchni zabudowy nie większej niż 50 m².

§ 401. Dla terenu oznaczonego na rysunku planu symbolem UK ustala się przeznaczenie na obiekt kultu religijnego.

§ 402. 1. Dla terenu oznaczonego na rysunku planu symbolem UT ustala się przeznaczenie na usługi z zakresu turystyki i rekreacji.

2. Na terenie, o którym mowa w ust. 1 dopuszcza się wydzielenie nieruchomości przeznaczonych na budowę lotniskową.

§ 403. 1. Dla terenów oznaczonych na rysunku planu symbolami ZP 1, ZP 2, ZP 3, ZP 4, ZP 5, ZP 6, ZP 7, ZP 8, ZP 9, ZP 10, ZP 11 ustala się przeznaczenie na zieleń urządzoną.

2. Zbiorniki wodne, obiekty i urządzenia hydrotechniczne oraz zieleń wysoka na terenie ZP 1 podlegają ochronie.

3. Na terenie ZP 1 dopuszcza się budowę usługową w miejscu i o formie odpowiadającej dawnej zabudowie parkowej.

4.¹¹⁴⁾ Na terenie ZP 2 dopuszcza się lokalizację świetlicy wiejskiej o formie chaty grillowej – parterowego budynku o wysokości nie przekraczającej 6 m i powierzchni zabudowy nie większej niż 50 m² oraz urządzenia sportowo – rekreacyjne.

§ 404.¹¹⁵⁾ Dla terenów oznaczonych na rysunku planu symbolami ZN 1, ZN 3, ZN 4, ZN 5, ZN 6, ZN 7, ZN 8, ZN 9, ZN10 ustala się przeznaczenie terenów na zieleń nieurządzoną.

§ 405. Dla terenów oznaczonych na rysunku planu symbolami E 1, E 2, E 3, E 4, E 5, E 6 ustala się przeznaczenie na urządzenia elektroenergetyczne – stacje transformatorowe.

§ 406. Dla terenu oznaczonego na rysunku planu symbolem W ustala się przeznaczenie na urządzenia wodociągowe.

§ 407. Dla terenów oznaczonych na rysunku planu symbolami KS 1, KS 2, KS 3, KS 4 ustala się przeznaczenie na parkingi

§ 408. Dla terenów oznaczonych na rysunku planu symbolami WS 1, WS 2, WS 3, WS 3, WS 4, WS 5, WS 6, WS 7, WS 8, WS 9, WS 10, WS 11, WS 12 ustala się przeznaczenie na wody powierzchniowe.

§ 409. Dla terenów oznaczonych na rysunku planu symbolami RO 1, RO 2, RO 3, RO 4, RO 5, RO 6, RO 7, RO 8, RO 9, RO 10, RO 11 ustala się przeznaczenie na sady lub ogrody.

§ 410. 1. Dla terenów oznaczonych na rysunku planu symbolami R 1, R 2, R 3, R 4, R 5 ustala się przeznaczenie terenów na uprawy rolnicze.

2. Na terenie R 2 dopuszcza się zalesienia.

§ 411. Dla terenów oznaczonych na rysunku planu symbolami ZL 1, ZL 2, ZL 3, ZL 4, ZL 5 ustala się przeznaczenie terenów na lasy lub zadrzewienia.

2420), która weszła w życie 23 lipca 2012 r.

¹¹³⁾ dodany uchwałą o której mowa w odnośniku 112

¹¹⁴⁾ dodany uchwałą o której mowa w odnośniku 112

¹¹⁵⁾ w brzmieniu ustalonym uchwałą nr XVI/84/07 Rady Miejskiej w Sobótce z dnia 10.12.2007 r. w sprawie zmiany mpzp Gminy Sobótka w zakresie terenu położonego w obrębie wsi Sulistrowiczki (Dz. Urz. Woj. Doln. Nr 14, poz. 230 z 23 stycznia 2008 r.), która weszła w życie 22 lutego 2008 r. oraz uchwałą nr XIXI/176/12 Rady Miejskiej w Sobótce z dnia 28.03.2012 r. w sprawie zmiany mpzp gminy Sobótka w zakresie terenu położonego w obrębie wsi Sulistrowiczki (Dz. Urz. Woj. Doln. z dnia 09.07.2012 r. poz. 2420), która weszła w życie 23 lipca 2012 r.

§ 412. 1. Dla terenu oznaczonego na rysunku planu symbolem KDL ustala się przeznaczenie na drogę publiczną lokalną.

2. Dla części terenu położonej na północ od skrzyżowania z drogą KDW 7 szerokość w liniach rozgraniczających ustala się na 20 m.

3. Ustala się obowiązek realizacji co najmniej jednostronnego chodnika i przystanków autobusowych z zatokami.

§ 413. Dla terenu oznaczonego na rysunku planu symbolem KDD ustala się przeznaczenie na drogę publiczną dojazdową.

§ 414. Dla terenów oznaczonych na rysunku planu symbolami KDP 1, KDP 2, KDP 3, KDP 4, KDP 5, KDP 6, KDP 7, KDP 8, KDP 9, KDP 10, KDP 11, KDP 12, KDP 13, KDP 14, KDP 15, KDP 16, KDP 17 ustala się przeznaczenie na ciągi pieszojezdne.

§ 415. Dla terenów oznaczonych na rysunku planu symbolami KDW 1, KDW 2, KDW 3, KDW 4, KDW 5, KDW 6, KDW 7, KDW 8, KDW 9, KDW 10, KDW 11, KDW 12, KDW 13, KDW 14, KDW 15, KDW 16, KDW 17, KDW 18, KDW 19 ustala się przeznaczenie na drogi wewnętrzne.

Rozdział 23.

Ustalenia szczegółowe dla terenów położonych w granicach obrębu wsi

Świątniki

§ 416. Ustala się strefy ochrony konserwatorskiej „A”, „B”, „K”, „W”, „OW” oraz stanowiska archeologiczne, których granice określa rysunek planu.

2. W granicach stref oraz na stanowiskach archeologicznych, o których mowa w ust. 1 obowiązują odpowiednie przepisy § 6 uchwały.

§ 417. Dla terenów oznaczonych na rysunku planu symbolami RM/MN 1, RM/MN 2, RM/MN 3, RM/MN 4, RM/MN 5, RM/MN 6, RM/MN 7, RM/MN 8, RM/MN 9, RM/MN 10 ustala się przeznaczenie terenów na zabudowę zagrodową lub mieszkaniową niskiej intensywności.

§ 418. Dla terenów oznaczonych na rysunku planu symbolami MN 1, MN 2, MN 3, MN 4, MN 5, MN 6, MN 7 ustala się przeznaczenie terenów na zabudowę mieszkaniową niskiej intensywności.

§ 419. 1. Dla terenów oznaczonych na rysunku planu symbolami MN/U 1, MN/U 2 ustala się przeznaczenie na zabudowę mieszkaniowo - usługową.

2. Dla terenów, o których mowa w ust. 1. ustala się nieprzekraczalne linie zabudowy w odległości 10 m od granic terenów z drogą KDZ.

§ 420. Dla terenów oznaczonych na rysunku planu symbolami MNL 1, MNL 2, MNL 3 ustala się przeznaczenie terenów na zabudowę lotniskową.

§ 421. 1. Dla terenu oznaczonego na rysunku planu symbolem UK ustala się przeznaczenie na obiekt kultu religijnego.

2. Zabytkowy kościół podlega ochronie.

§ 422. 1. Dla terenu oznaczonego na rysunku planu symbolem U ustala się przeznaczenie na usługi.

2. Na terenie, o którym mowa w ust. 1 obejmuje się ochroną historyczny układ przestrzenny terenu i istniejący zabytkowy pałac.

§ 423. 1. Dla terenu oznaczonego na rysunku planu symbolem ZP ustala się przeznaczenie na zielen parkową.

2. Na terenie, o którym mowa w ust. 1 wprowadza się zakaz zabudowy.

§ 424. Dla terenów oznaczonych na rysunku planu symbolami E 1, E 2, E 3 ustala się przeznaczenie na urządzenia elektroenergetyczne.

§ 425. Dla terenów oznaczonych na rysunku planu symbolami W 1, W 2, W 3, W 4, W 5, W 6, W 7, W 8, W 9 ustala się przeznaczenie na urządzenia zaopatrzenia w wodę.

§ 426. Dla terenów oznaczonych na rysunku planu symbolami WS 1, WS 2, WS 3, WS 3, WS 4, WS 5 ustala się przeznaczenie na wody powierzchniowe.

§ 427. Dla terenów oznaczonych na rysunku planu symbolami R/ZN 1, R/ZN 2, R/ZN 3 ustala się przeznaczenie terenów na uprawy rolnicze, łąki lub zalesienia w strefie ciągu ekologicznego Potoku Sulistrowickiego.

§ 428. Dla terenu oznaczonego na rysunku planu symbolem ZN ustala się przeznaczenie na zielenie nieurządzoną.

§ 429. Dla terenów oznaczonych na rysunku planu symbolami RZ 1, RZ 2 ustala się przeznaczenie terenów na łąki.

§ 430. 1. Dla terenów oznaczonych na rysunku planu symbolami R 1, R 2, R 3, R 4, R 5, R 6, R 7, R 8 ustala się przeznaczenie terenów na uprawy rolnicze.

2. Na terenach R 3, R 4, R 5 dopuszcza się zalesienia.

§ 431. Dla terenów oznaczonych na rysunku planu symbolami ZL 1, ZL 2, ZL 3, ZL 4, ZL 5 ustala się przeznaczenie terenów na lasy lub zadrzewienia.

§ 432. Dla terenu oznaczonego na rysunku planu symbolem KDZ ustala się przeznaczenie na drogę publiczną zbiorczą.

§ 433. Dla terenów oznaczonych na rysunku planu symbolami KDL 1, KDL 2 ustala się przeznaczenie na drogi publiczne lokalne.

§ 434. Dla terenów oznaczonych na rysunku planu symbolami KDD 1, KDD 2, KDD 3 ustala się przeznaczenie na drogi publiczne dojazdowe.

§ 435. Dla terenów oznaczonych na rysunku planu symbolami KDP 1, KDP 2, KDP 3, KDP 4, KDP 5, KDP 6 ustala się przeznaczenie na ciągi pieszojezdne.

§ 436. Dla terenów oznaczonych na rysunku planu symbolami KDW 1, KDW 2, KDW 3, KDW 4, KDW 5, KDW 6, KDW 6, KDW 7, KDW 8, KDW 9, KDW 10, KDW 11 ustala się przeznaczenie na drogi wewnętrzne.

Rozdział 24.

Ustalenia szczegółowe dla terenów położonych w granicach obrębu wsi

Wojnarowice

§ 437. 1. Ustala się strefy ochrony konserwatorskiej „A”, „B”, „K”, „OW” oraz stanowiska archeologiczne, których granice określa rysunek planu.

2. W granicach stref oraz na stanowiskach archeologicznych, o których mowa w ust. 1 obowiązują odpowiednie przepisy § 6 uchwały.

§ 438. 1. Dla terenów oznaczonych na rysunku planu symbolami RM/MN 1, RM/MN 2, RM/MN 3, RM/MN 4, RM/MN 5, RM/MN 6, RM/MN 7, RM/MN 8, RM/MN 9, RM/MN 10 ustala się przeznaczenie terenów na zabudowę zagrodową lub mieszkaniową niskiej intensywności.

2. Dla terenu RM/MN 8 dopuszcza się wydzielenie dróg wewnętrznych.

§ 439. Dla terenów oznaczonych na rysunku planu symbolami RM 1, RM 2 ustala się przeznaczenie terenów na zabudowę zagrodową.

§ 440. 1. Dla terenu oznaczonego na rysunku planu symbolem RM/U ustala się przeznaczenie na zabudowę zagrodową z usługami.

2. Na terenie, o którym mowa w ust. 1 ustala się nieprzekraczalną linię zabudowy w odległości 20 m od granicy terenu z drogą krajową nr 35.

§ 441. 1. Dla terenu oznaczonego na rysunku planu symbolem RM/ZP ustala się przeznaczenie na zabudowę zagrodową z usługami i zielenią parkową.

2. Na terenie, o którym mowa w ust. 1 ustala się zakaz wprowadzania nowej zabudowy.

§ 442. 1. Dla terenów oznaczonych na rysunku planu symbolami MN 1, MN 2, MN 3, MN 4 ustala się przeznaczenie terenów na zabudowę mieszkaniową niskiej intensywności.

2. Dla terenów MN 4, MN 5 wprowadza się nieprzekraczalne linie zabudowy od drogi KDGP, zgodnie z rysunkiem planu.

§ 443. 1. Dla terenów oznaczonych na rysunku planu symbolami MN/U 1, MN/U 2 ustala się przeznaczenie na zabudowę mieszkaniową niskiej intensywności z usługami.

2. Ustala się zakaz wprowadzania nowej zabudowy na terenie MN/U 1.

3. Na terenie MN/U 2 ustala się nieprzekraczalną linię zabudowy w odległości 20 m od granicy terenu z drogą krajową nr 35.

§ 444. 1. Dla terenów oznaczonych na rysunku planu symbolami U 1, U 2, U 3 ustala się przeznaczenie terenów na usługi.

2. Na terenach, o których mowa w ust.1 obowiązują następujące ustalenia:

- 1) powierzchnie zabudowy budynków usługowych na poszczególnych działkach nie mogą przekroczyć 50% powierzchni działek,
- 2) ustala się nieprzekraczalne linie zabudowy w odległości 20 m od granicy terenu z drogą krajową nr 35 oraz drogą KDG.

§ 445. 1. Dla terenu oznaczonego na rysunku planu symbolem US ustala się przeznaczenie na boisko sportowe.

2. Na terenie, o którym mowa w ust.1 dopuszcza się lokalizację zabudowy usługowej, o powierzchni zabudowy nie przekraczającej 20 % powierzchni terenu.

§ 446. 1. Dla terenu oznaczonego na rysunku planu symbolem UK ustala się przeznaczenie na obiekt kultury religijnej.

2. Zabytkowy kościół wraz z otoczeniem w granicach terenu podlega ochronie.

§ 447. 1. Dla terenów oznaczonych na rysunku planu symbolami ZP 1, ZP 2 ustala się przeznaczenie na zieleń urządzoną.

2. Na terenie ZP 1 wprowadza się obowiązek rewaloryzacji zabytkowego założenia parkowego.

§ 448. Dla terenu oznaczonego na rysunku planu symbolem RU ustala się przeznaczenie na zabudowę i urządzenia produkcji rolnej i obsługi rolnictwa.

§ 449. Dla terenu oznaczonego na rysunku planu symbolem T ustala się przeznaczenie na urządzenia telekomunikacji.

§ 450. Dla terenów oznaczonych na rysunku planu symbolami E 1, E 2 ustala się przeznaczenie na urządzenia elektroenergetyczne.

§ 451. 1. Dla terenów oznaczonych na rysunku planu symbolami U/P 1, U/P 2, U/P 3 ustala się:

- 1) podstawowe przeznaczenie na zabudowę przemysłową oraz usługi,
 - 2) dopuszczalne przeznaczenie na parkingi, zieleń.
2. Na terenach, o których mowa w ust.1 obowiązują następujące ustalenia:
- 1) dla terenu U/P 1 ustala się nieprzekraczalne linie zabudowy w odległości 20 m od granic terenu z drogą KDGP oraz terenem KS(KDG) oraz 6 m od granic terenu z drogami KDL 2, KDW 5, KDW 6,
 - 2) dla terenu U/P 2 ustala się nieprzekraczalne linie zabudowy w odległości 6 m od granic terenu z drogami KDW 1, KDW 5, KDW 6,
 - 3) dla terenu U/P 3 ustala się nieprzekraczalne linie zabudowy w odległości 6 m od granic terenu z drogami KDW 6, KDW 7, KDW 8,
 - 4) wyklucza się bezpośrednie wjazdy na nieruchomości na terenie U/P 1 z drogi KDGP.

§ 452. 1. Dla terenu oznaczonego na rysunku planu symbolem UT/ZP ustala się przeznaczenie na usługi z zakresu turystyki oraz zieleń urządzoną.

2. Ustala się nieprzekraczalną linię zabudowy w odległości 8 m od granicy terenu z terenem drogi KDD 13.

§ 453. Dla terenu oznaczonego na rysunku planu symbolem P ustala się przeznaczenie na zabudowę przemysłową.

§ 454. Dla terenów oznaczonych na rysunku planu symbolami R 1, R 2, R 3, R 4, R 5, R 6, R 7, R 8, R 9, R 10, R 11 ustala się przeznaczenie terenów na uprawy rolnicze lub zalesienia.

§ 455. Dla terenów oznaczonych na rysunku planu symbolami ZL 1, ZL 2, ZL 3, ZL 4 ustala się przeznaczenie terenów na lasy lub zadrzewienia.

§ 456. Dla terenu oznaczonego na rysunku planu symbolem KDGP ustala się przeznaczenie na drogę publiczną główną ruchu przyspieszonego.

§ 457. Dla terenu oznaczonego na rysunku planu symbolem KS ustala się przeznaczenie na urządzenia komunikacji samochodowej, do czasu realizacji drogi KDGP przeznaczenie na drogę publiczną główną oraz uprawy rolnicze pozostaje bez zmian.

§ 458. Dla terenu oznaczonego na rysunku planu symbolem KDZ(G) ustala się przeznaczenie na drogę publiczną zbiorczą, tymczasowo do czasu realizacji drogi KDGP - główną.

§ 459. Dla terenów oznaczonych na rysunku planu symbolami KDL 1, KDL 2, KDL 3, KDL 4 ustala się przeznaczenie na drogi publiczne lokalną.

§ 460. Dla terenu oznaczonego na rysunku planu symbolem KDD ustala się przeznaczenie na drogę publiczną dojazdową.

§ 461. Dla terenów oznaczonych na rysunku planu symbolami KDP 1, KDP 2, KDP 3, KDP 4, KDP 5, KDP 6, KDP 7 ustala się przeznaczenie na ciągi piesze lub pieszojezdne.

§ 462. Dla terenów oznaczonych na rysunku planu symbolami KDW 1, KDW 2, KDW 3, KDW 4, KDW 5, KDW 6, KDW 7, KDW 8, KDW 9 ustala się przeznaczenie na drogi wewnętrzne.

Rozdział 25.

Ustalenia szczegółowe dla terenów położonych w granicach obrębu wsi

Żerzuszyce

§ 463. 1. Ustala się strefy ochrony konserwatorskiej „B”, „K”, „W”, „OW”, oraz stanowiska archeologiczne, których granice określa rysunek planu.

2. W granicach stref oraz na stanowiskach archeologicznych, o których mowa w ust. 1 obowiązują odpowiednie przepisy § 6 uchwały.

§ 464. Dla terenów oznaczonych na rysunku planu symbolami RM/MN 1, RM/MN 2 ustala się przeznaczenie terenów na zabudowę zagrodową lub mieszkaniową niskiej intensywności.

§ 465. 1. Dla terenu oznaczonego na rysunku planu symbolem US ustala się przeznaczenie na usługi sportowe.

2. Na terenie, o którym mowa w ust. 1 zakazuje się lokalizacji trwałej zabudowy kubaturowej.

§ 466. 1. Dla terenu oznaczonego na rysunku planu symbolem RU ustala się przeznaczenie na zabudowę i urządzenia produkcji rolnej i obsługi rolnictwa lub inną działalność gospodarczą.

2. Na terenie, o którym mowa w ust. 1 pozostałości dawnej zabudowy folwarcznej podlegają ochronie.

§ 467. Dla terenu oznaczonego na rysunku planu symbolem E ustala się przeznaczenie na urządzenia elektroenergetyczne – stację transformatorową.

§ 468. Dla terenu oznaczonego na rysunku planu symbolem WS ustala się przeznaczenie na wody powierzchniowe.

§ 469. Dla terenów oznaczonych na rysunku planu symbolami R/ZN 1, R/ZN 2 ustala się przeznaczenie terenów na uprawy rolnicze, łąki lub zalesienia w strefie ciągu ekologicznego rzeki Czarnej Wody.

§ 470. Dla terenu oznaczonego na rysunku planu symbolem RZ 1, RZ 2 ustala się przeznaczenie na łąki.

§ 471. Dla terenów oznaczonych na rysunku planu symbolami R 1, R 2, R 3, R 4, R 5 ustala się przeznaczenie terenów na uprawy rolnicze.

§ 472. Dla terenów oznaczonych na rysunku planu symbolami ZL 1, ZL 2 ustala się przeznaczenie na zadrzewienia.

§ 473. Dla terenu oznaczonego na rysunku planu symbolem KDL ustala się przeznaczenie na drogę publiczną lokalną.

§ 474. Dla terenu oznaczonego na rysunku planu symbolem KDP ustala się przeznaczenie na ciąg pieszojezdny.

§ 475. Dla terenów oznaczonych na rysunku planu symbolami KDW 1, KDW 2, KDW 3 ustala się przeznaczenie na drogi wewnętrzne.

DZIAŁ III.

Rozdział 26. Przepisy końcowe

§ 476. Ustala się stawkę procentową, o której mowa w art. 36 ust. 4 ustawy z dnia 27 marca 2003 roku o planowaniu i zagospodarowaniu przestrzennym:

- 1) dla terenów oznaczonych na rysunku planu symbolami UP, US, W, K, NU/UP/P, ZP, ZC, WS, RO, RZ, R, R/ZN, ZN, ZL, KDGP, KDG, KDZ, KDL, KDD, KDP w wysokości 0%,
- 2) dla pozostałych terenów w wysokości 15%.

§ 477. Wykonanie uchwały powierza się Burmistrzowi Miasta i Gminy Sobótka.

§ 478. Uchwała wchodzi w życie po upływie 30 dni od dnia jej ogłoszenia w Dzienniku Urzędowym Województwa Dolnośląskiego.

MIEJSCOWY PLAN ZAGOSPODAROWANIA PRZESTRZENNEGO GMINY SOBÓTKA - OBRĘB BĘDKOWICE

Zmiana wprowadzona uchwałą nr XLVII/364/10 z dnia 27.08.2010 r.
w sprawie zmiany mpzp gminy Sobótka w zakresie terenu położonego w Będkowicach
(Dz. Urz. Woj. Doln. z dnia 19.11.2010 r. nr 216 poz. 3435);

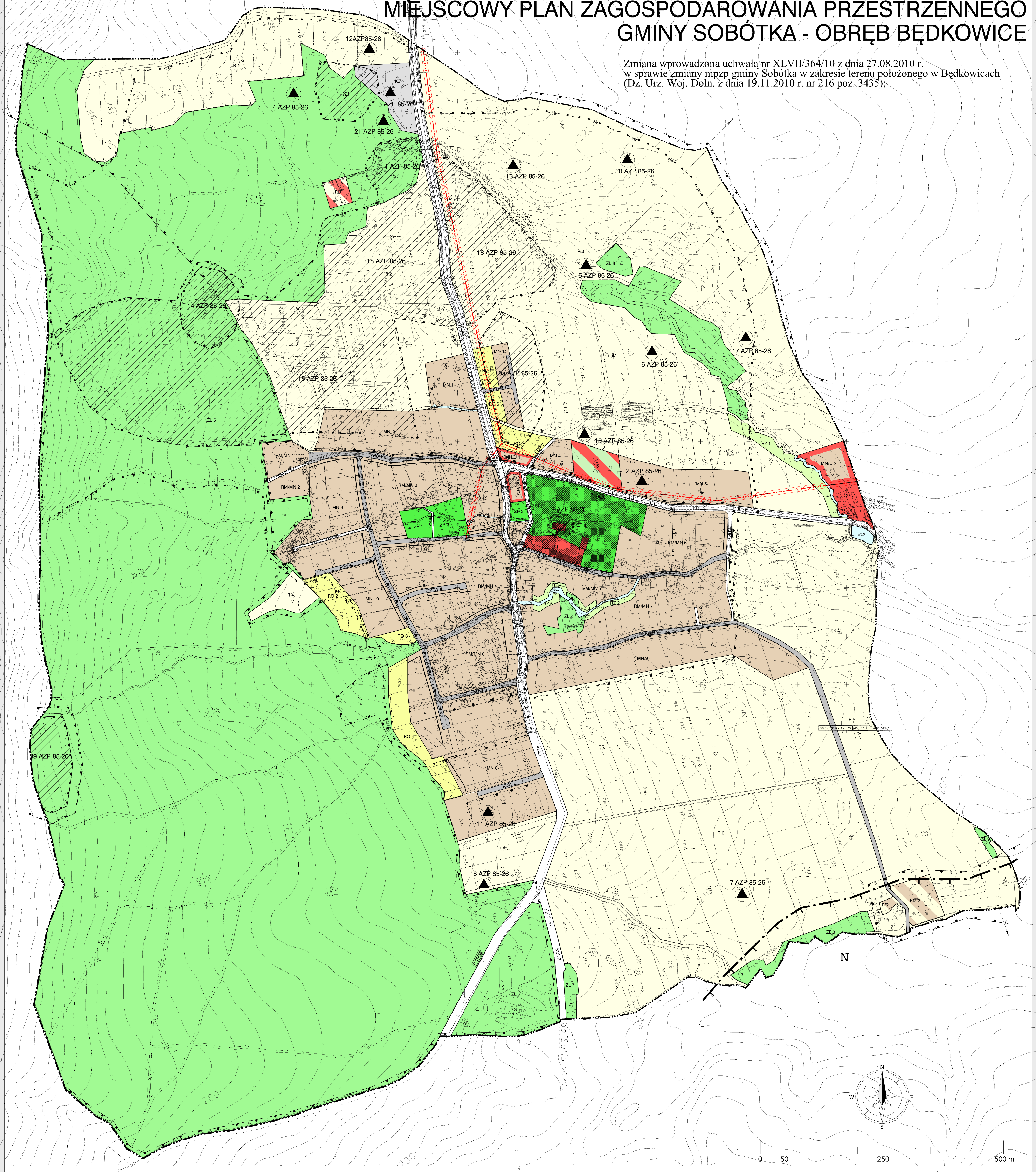

MIEJSCOWY PLAN ZAGOSPODAROWANIA PRZESTRZENNEGO GMINA SOBÓTKA - OBREB GARNCARSKO

Zmiana wprowadzona uchwałą:
nr XXXIII/367/13 z dnia 22.05.2013 r. w sprawie zmiany mpzp gminy Sobótka
w zakresie terenu położonego w obrębie wsi Garncarsko
(Dz. Urz. Woj. Doln. z dnia 20.08.2013 r. poz. 4725)
nr XXIII/168/08 z dnia 06.06.2008 r. w sprawie zmiany mpzp gminy Sobótka
w zakresie terenu położonego w obrębie wsi Garncarsko
(Dz. Urz. Woj. Doln. z dnia 1.08.2008 r. nr 210 poz. 2327);

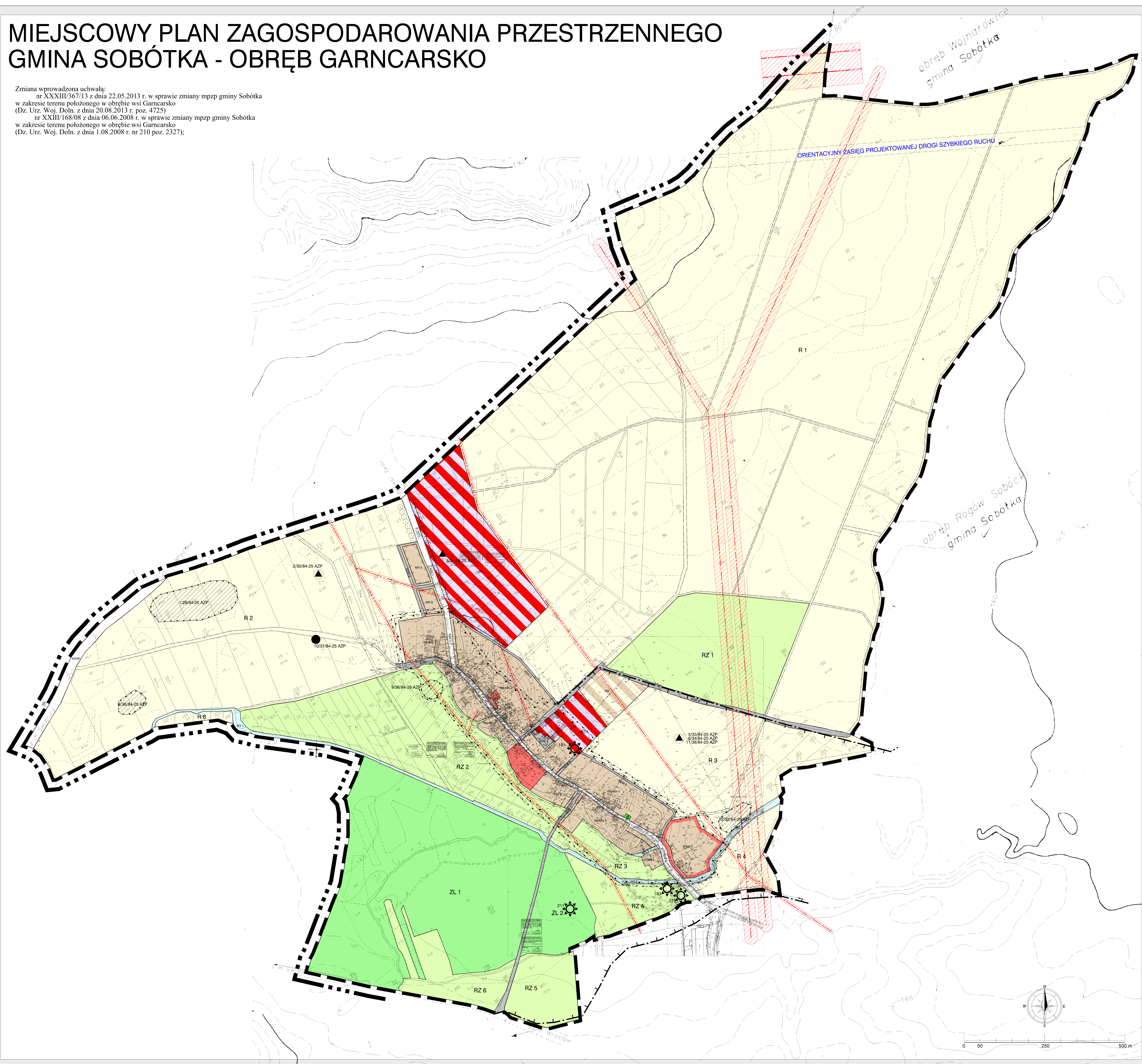

MIEJSCOWY PLAN ZAGOSPODAROWANIA PRZESTRZENNEGO MIEJSCOWOŚCI KRYSZTAŁOWICE - GMINA SOBÓTKA

Zmiany wprowadzone uchwałą:
nr XXXIII/369/13 z dnia 22.05.2013 r. w sprawie zmiany mpzp gminy Sobótka
w zakresie terenu położonego w obrębie wsi Kryształowice
(Dz. Urz. Woj. Doln. z dnia 20.08.2013 r. poz. 4727);

Granice terenu, na którym wygasł mpzp w związku z uchwałą:
nr XXXIII/266/09 z dnia 23 kwietnia 2009 r. w sprawie zmiany miejscowego planu
zagospodarowania przestrzennego gminy Sobótka w zakresie terenu położonego w Kryształowicach
(Dz. Urz. Woj. Doln. z dnia 10 sierpnia 2009 r. nr 129 poz. 2671);

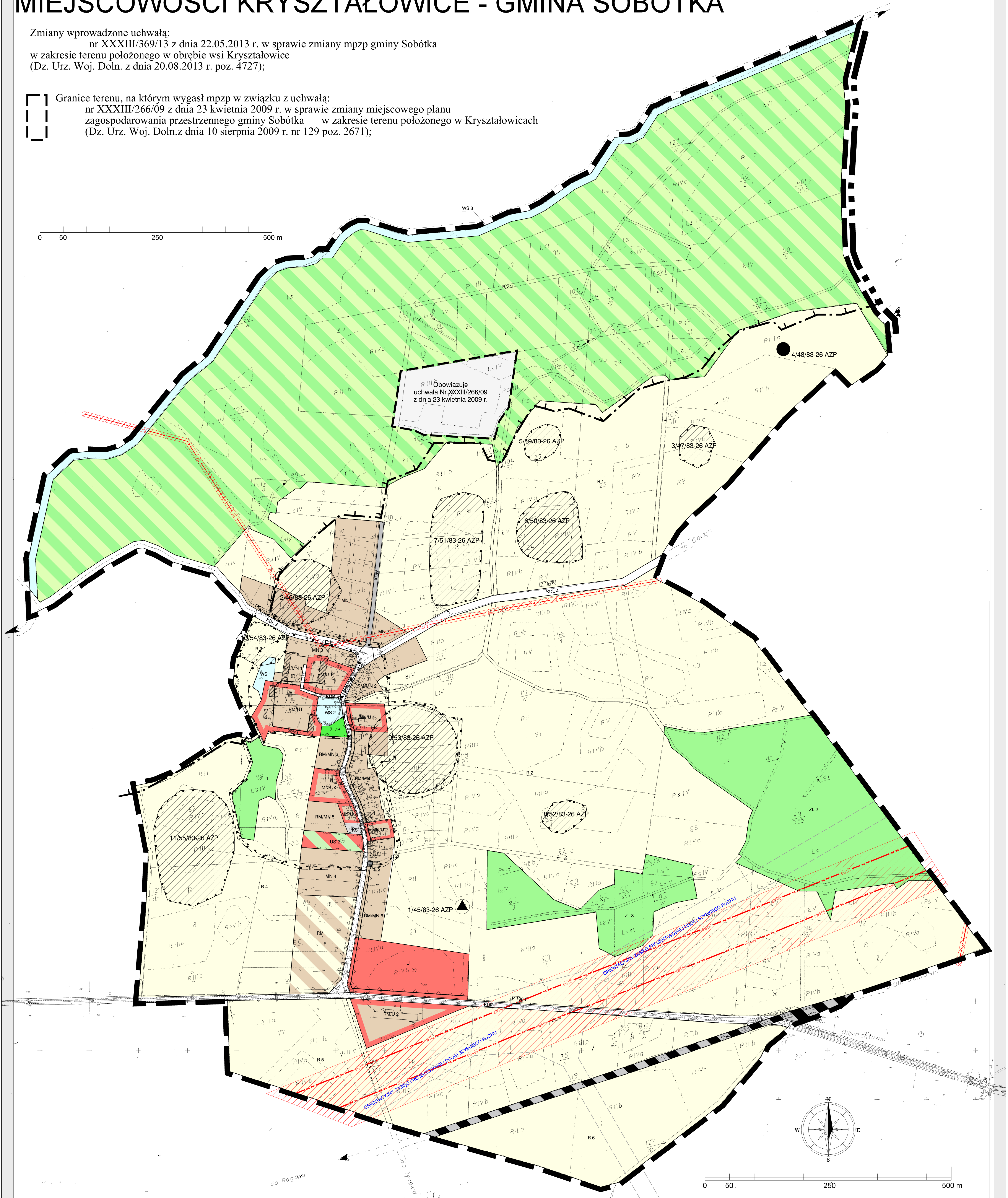

MIEJSCOWY PLAN ZAGOSPODAROWANIA PRZESTRZENNEGO GMINY SOBÓTKA - OBREB KSIĘGINICE MAŁE

Zmiany wprowadzone uchwałami:
nr XIX/175/12 z dnia 28.03.2012 r. w sprawie zmiany mpzp gminy Sobótka w zakresie terenu położonego w obrębie wsi Księginice Małe, w Przemilowie (Dz. Urz. Woj. Doln. z dnia 9.07.2012 r. poz. 2421);
nr XLIII/447/14 z dnia 28.03.2014 r. w sprawie zmiany mpzp gminy Sobótka w zakresie terenu położonego w obrębie wsi Księginice Małe (Dz. Urz. Woj. Doln. z dnia 18.04.2014 r. poz. 2037);
nr XLIII/453/14 z dnia 28.03.2014 r. w sprawie zmiany mpzp gminy Sobótka w zakresie terenu położonego w obrębie wsi Księginice Małe w Przemilowie (Dz. Urz. Woj. Doln. z dnia 18.04.2014 r. poz. 2043);

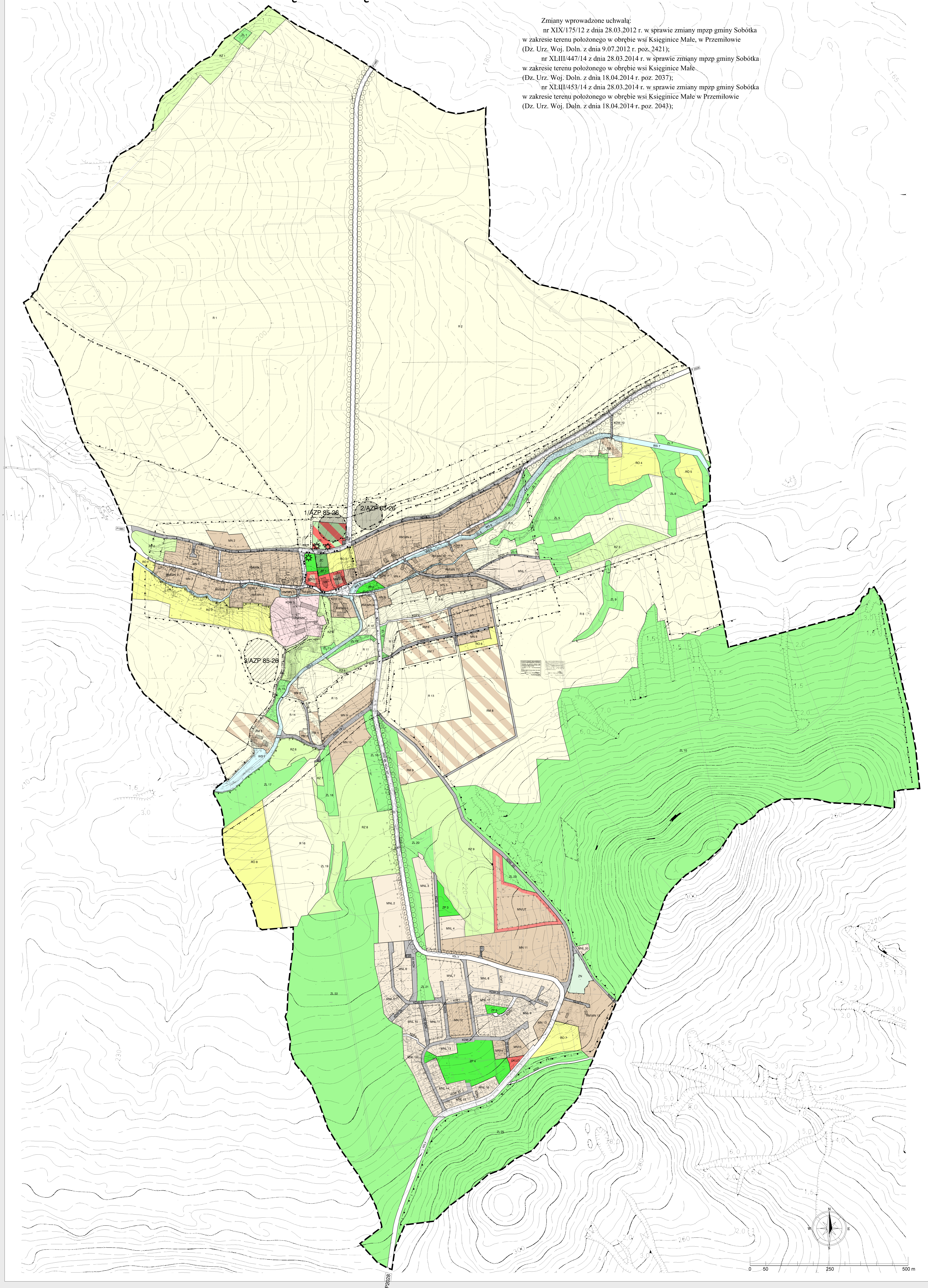

MIEJSCOWY PLAN ZAGOSPODAROWANIA PRZESTRZENNEGO GMINY SOBÓTKA - OBRĘB KUNÓW

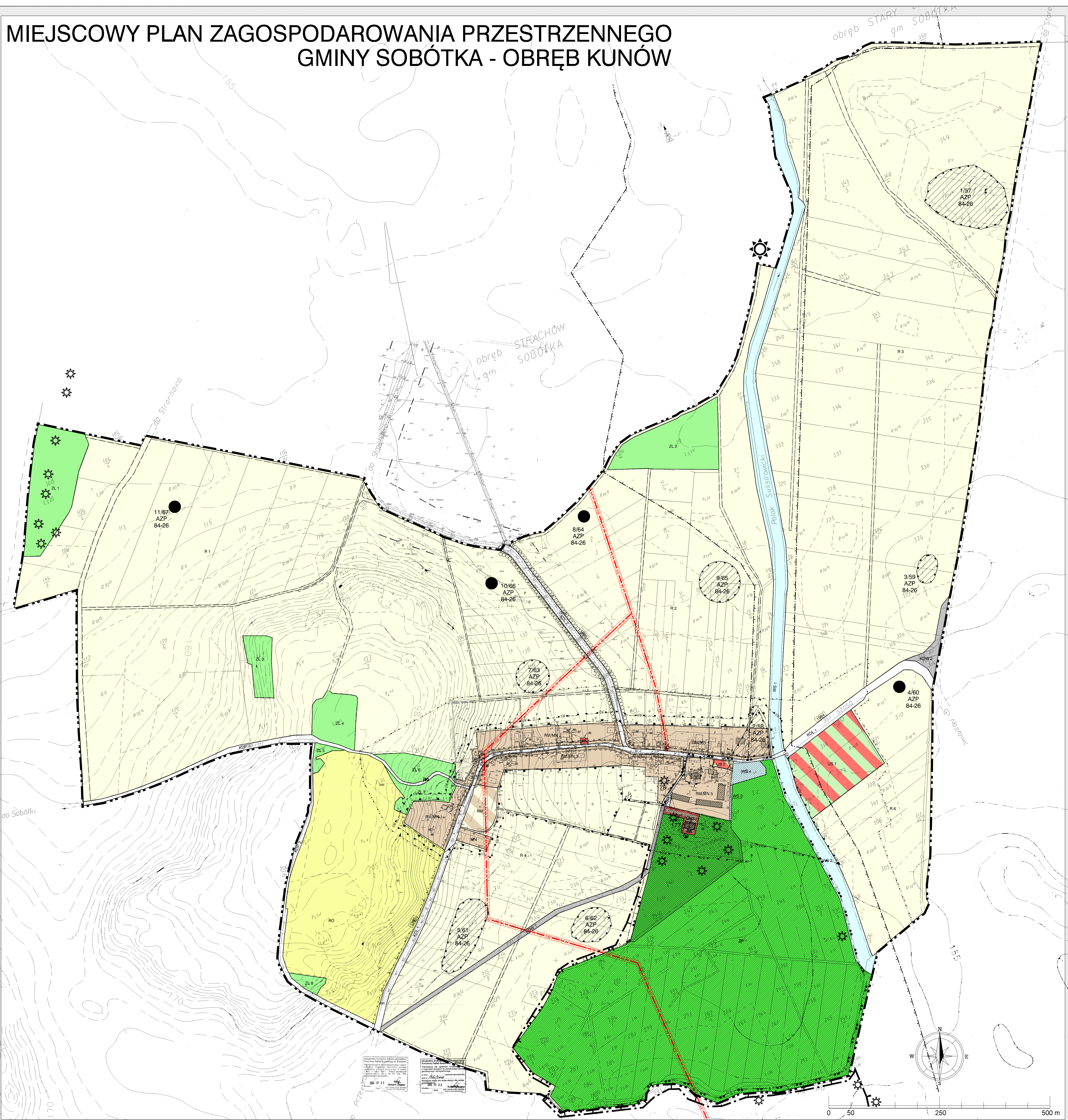

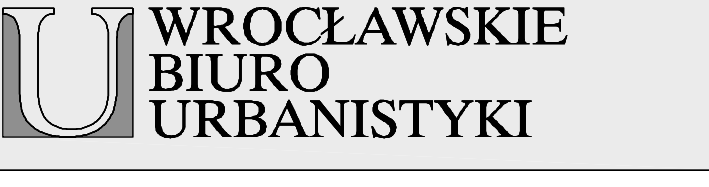
| | | | | | |
|-------------------------------------|-------------------------------------------------------------------------------------------------|------------------------------------------------------------------------------------------------------|---------------------------------------------------|-------------------------------------------------------------------|------------------------------------------------------------------------------------------------------------------------------------|
| RYSUNEK PLANU Skala 1:2000 | Temat: MIEJSCOWY PLAN ZAGOSPODAROWANIA PRZESTRZENNEGO GMINY SOBÓTKA - OBRĘB KUNÓW | załącznik nr 5 do uchwały Rady Miejskiej w Sobótce Nr XLIV/305/06 z dnia 19 maja 2006 r. | Odbiór projektu: mgr inż. arch. Jerzy Ulanicki | Wrocławskie Biuro Urbanistyki Jerzy Ulanicki Marek Włoch |  WROCLAWSKIE BIURO URBANISTYKI |
|-------------------------------------|-------------------------------------------------------------------------------------------------|------------------------------------------------------------------------------------------------------|---------------------------------------------------|-------------------------------------------------------------------|------------------------------------------------------------------------------------------------------------------------------------|

MIEJSCOWY PLAN ZAGOSPODAROWANIA PRZESTRZENNEGO GMINY SOBÓTKA - OBRĘB MICHAŁOWICE

Zmiana wprowadzona uchwałą nr XXII/208/12 z dnia 28.06.2012 r. w sprawie zmiany mpzp gminy Sobótka w zakresie położonego w Michałowicach (Dz. Urz. Woj. Doln. z dnia 19.09.2012 r. poz. 3189);

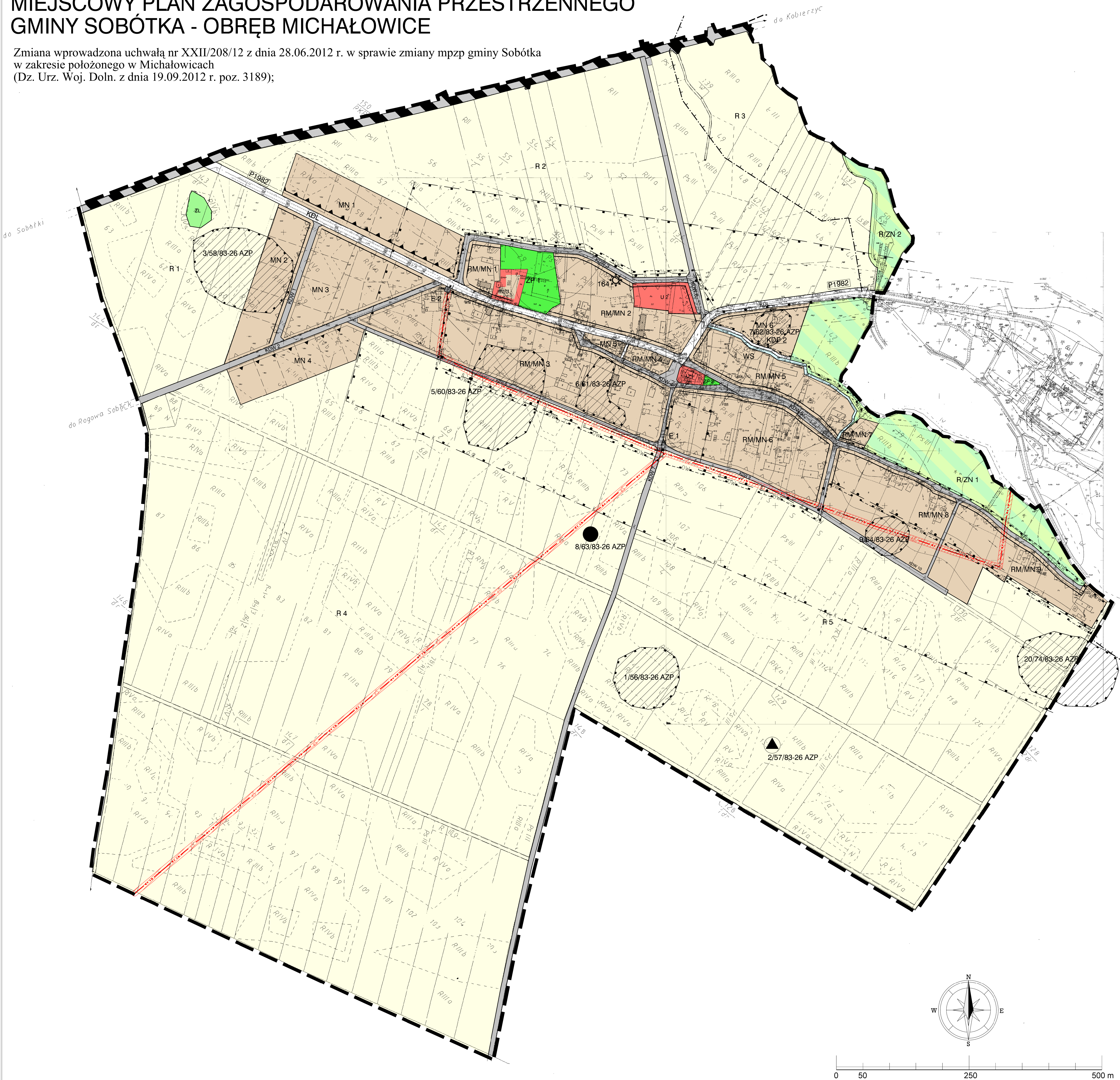

MIEJSCOWY PLAN ZAGOSPODAROWANIA PRZESTRZENNEGO GMINY SOBÓTKA OBRĘB MIROŚLAWICE

Zmiana wprowadzona uchwałą:
nr XXI/189/12 z dnia 27.04.2012 r. w sprawie zmiany mpzp gminy Sobótka
w zakresie terenu położonego w obrębie wsi Mirosławice
(Dz. Urz. Woj. Doln. z dnia 23.07.2012 r. poz. 2648);
nr XXX/338/13 z dnia 28.02.2013 r. w sprawie zmiany mpzp gminy Sobótka
w zakresie terenu położonego w obrębie wsi Mirosławice
(Dz. Urz. Woj. Doln. z dnia 23.05.2013 r. poz. 3293);
nr XXXIII/368/13 z dnia 22.05.2013 r. w sprawie zmiany mpzp gminy Sobótka
w zakresie terenu położonego w obrębie wsi Mirosławice
(Dz. Urz. Woj. Doln. z dnia 20.08.2013 r. poz. 4726);
nr XXXVII/389/13 z dnia 27.09.2013 r. w sprawie zmiany mpzp gminy Sobótka
w zakresie terenu położonego w obrębie wsi Mirosławice
(Dz. Urz. Woj. Doln. z dnia 04.10.2013 r. poz. 5211);
nr XLIII/452/14 z dnia 28.03.2014 r. w sprawie zmiany mpzp gminy Sobótka
w zakresie terenu położonego w obrębie wsi Mirosławice
(Dz. Urz. Woj. Doln. z dnia 18.04.2014 r. poz. 2042);

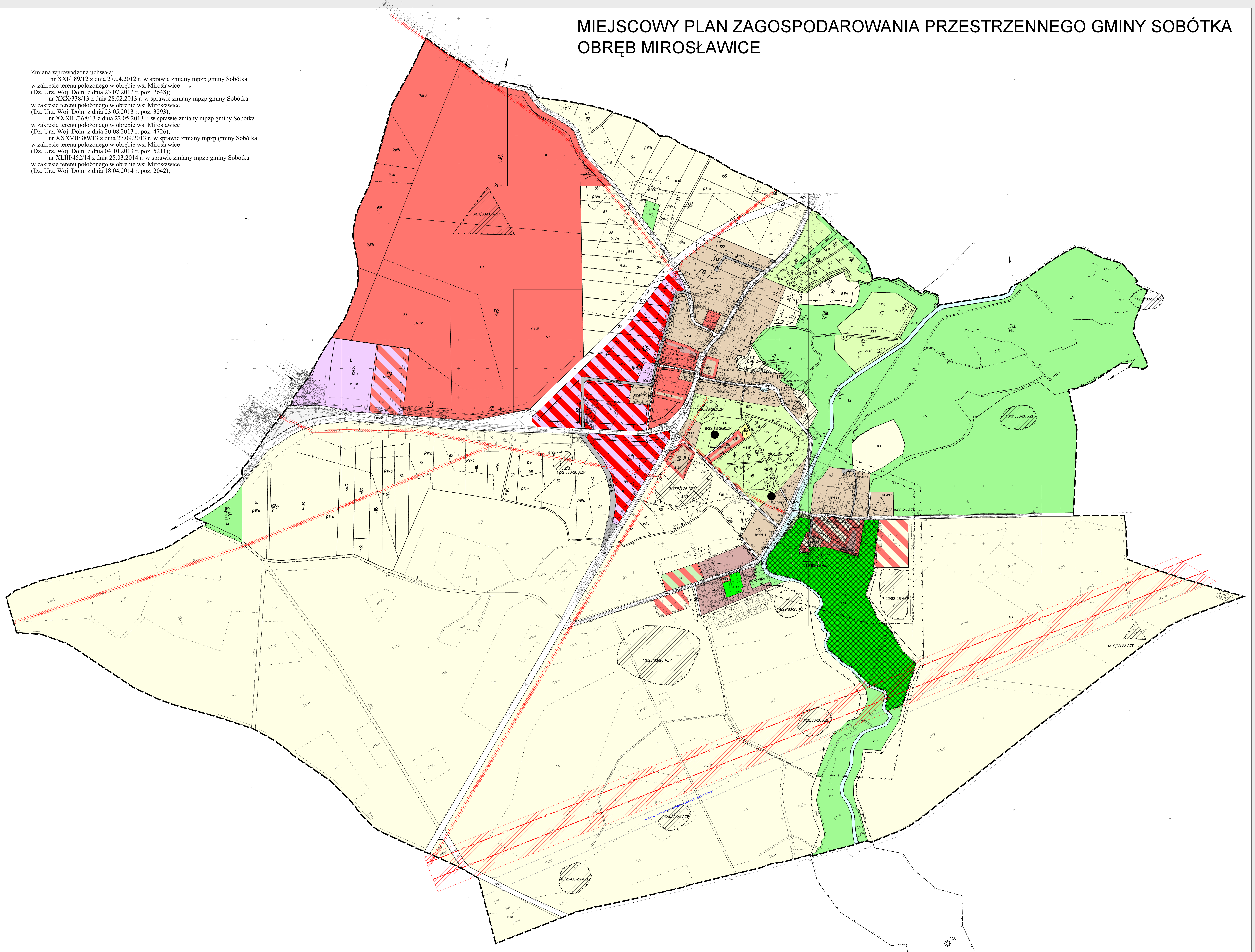

MIEJSCOWY PLAN ZAGOSPODAROWANIA PRZESTRZENNEGO GMINY SOBÓTKA - OBRĘB NASŁAWICE

Zmiana wprowadzona uchwałą nr XXI/192/12 z dnia 27.04.2012 r.
w sprawie uchwalenia zmiany mppz gminy Sobótka
w zakresie terenu położonego w obrębie wsi Nasławice
(Dz. Urz. Woj. Dóln. z dnia 17.08.2012 r. poz. 2915);



obowiązuje uchwała Nr V/25/2003
z dnia 3 lutego 2003 r.

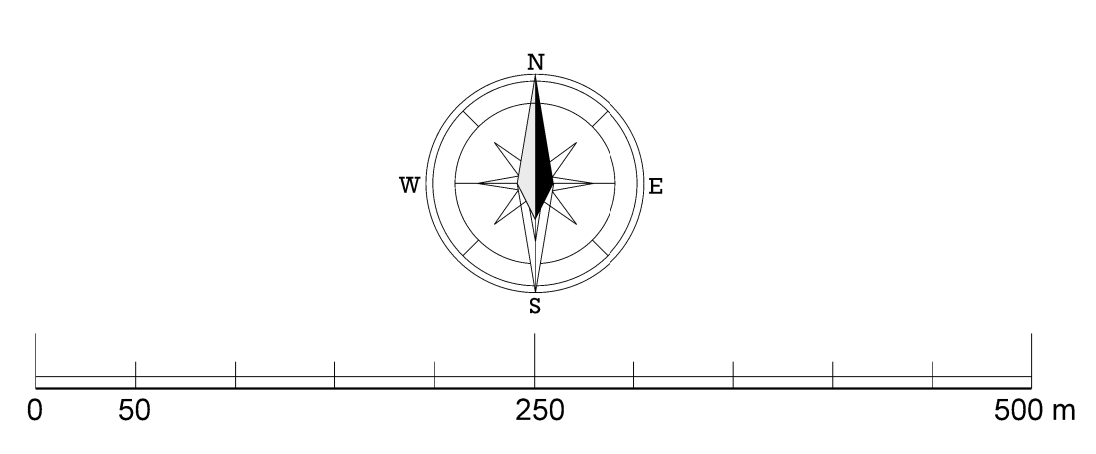

RYSUNEK
PLANU
Skala
1:2000

Temat:
**MIEJSCOWY PLAN ZAGOSPODAROWANIA PRZESTRZENNEGO
GMINY SOBÓTKA - OBRĘB NASŁAWICE**

załącznik nr 8
do uchwały Rady Miejskiej w Sobótce
Nr XLIV/305/06
z dnia 19 maja 2006 roku

MIEJSCOWY PLAN ZAGOSPODAROWANIA PRZESTRZENNEGO GMINY SOBÓTKA - OBRĘB OKULICE

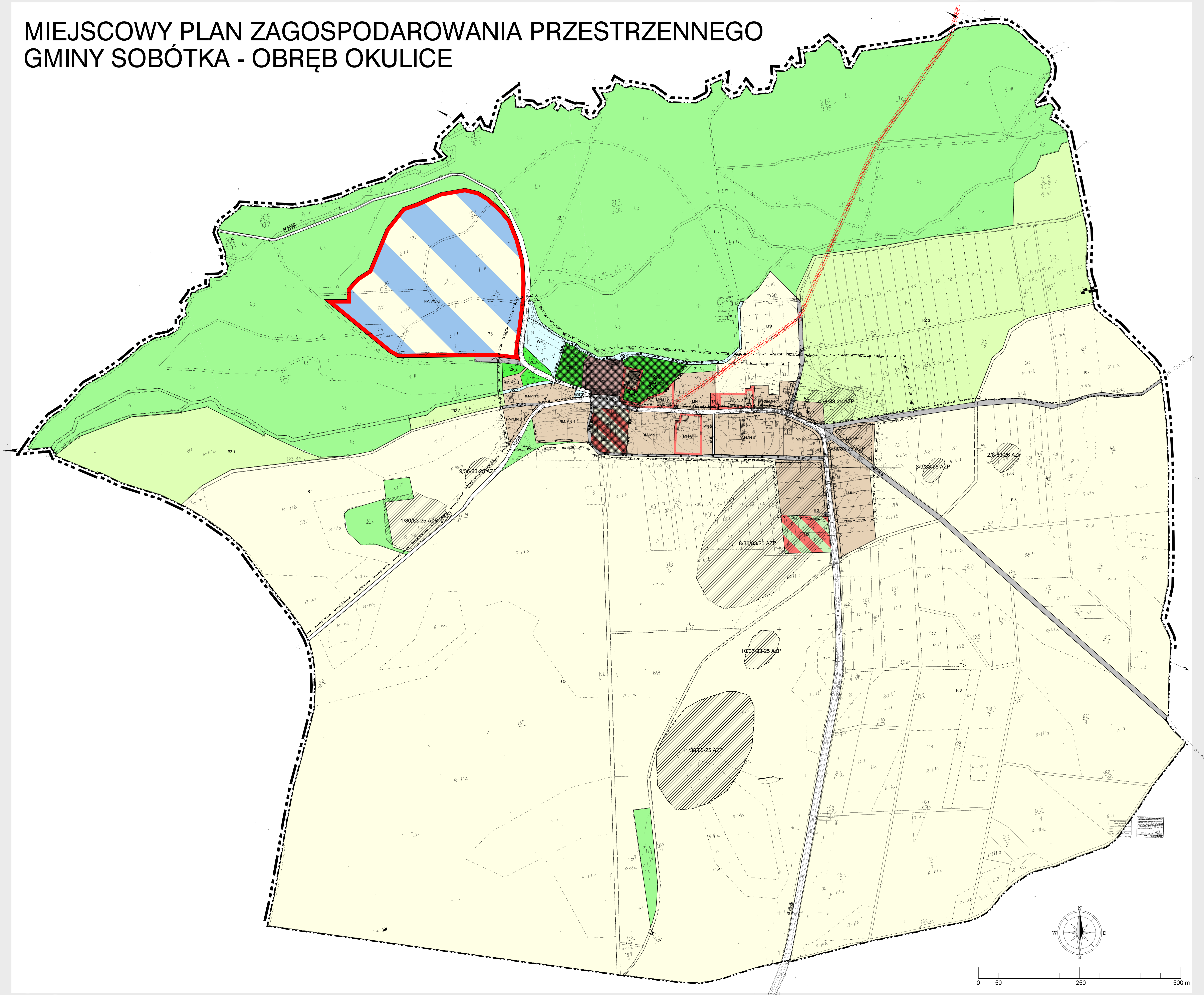

RYSUNEK
PLANU
Skala
1:2000

Temat: MIEJSCOWY PLAN ZAGOSPODAROWANIA PRZESTRZENNEGO
GMINA SOBÓTKA - OBRĘB OKULICE

załącznik nr 9
do uchwały
Rady Miejskiej w Sobótce
Nr XLIV/305/06
z dnia 19 maja 2006 r.

Główny projektant
mgr inż. arch. Jerzy Ulanicki
Zespół projektowy
mgr inż. arch. Mała Olszewska
mgr inż. Zdzisław Osiński
mgr inż. Karolina Lelek
mgr inż. Andrzej Wajdek
mgr Marek Włoch

Wrocławskie
Biuro
Urbanistyk
Jerzy Ulanicki, Marek Włoch
50-128 Wrocław
ul. Św. Mikłaja 15/17

U WROCŁAWSKIE
BIURO
URBANISTYKI

MIEJSCOWY PLAN ZAGOSPODAROWANIA PRZESTRZENNEGO GMINY SOBÓTKA - OBRĘB OLBRACHTOWICE

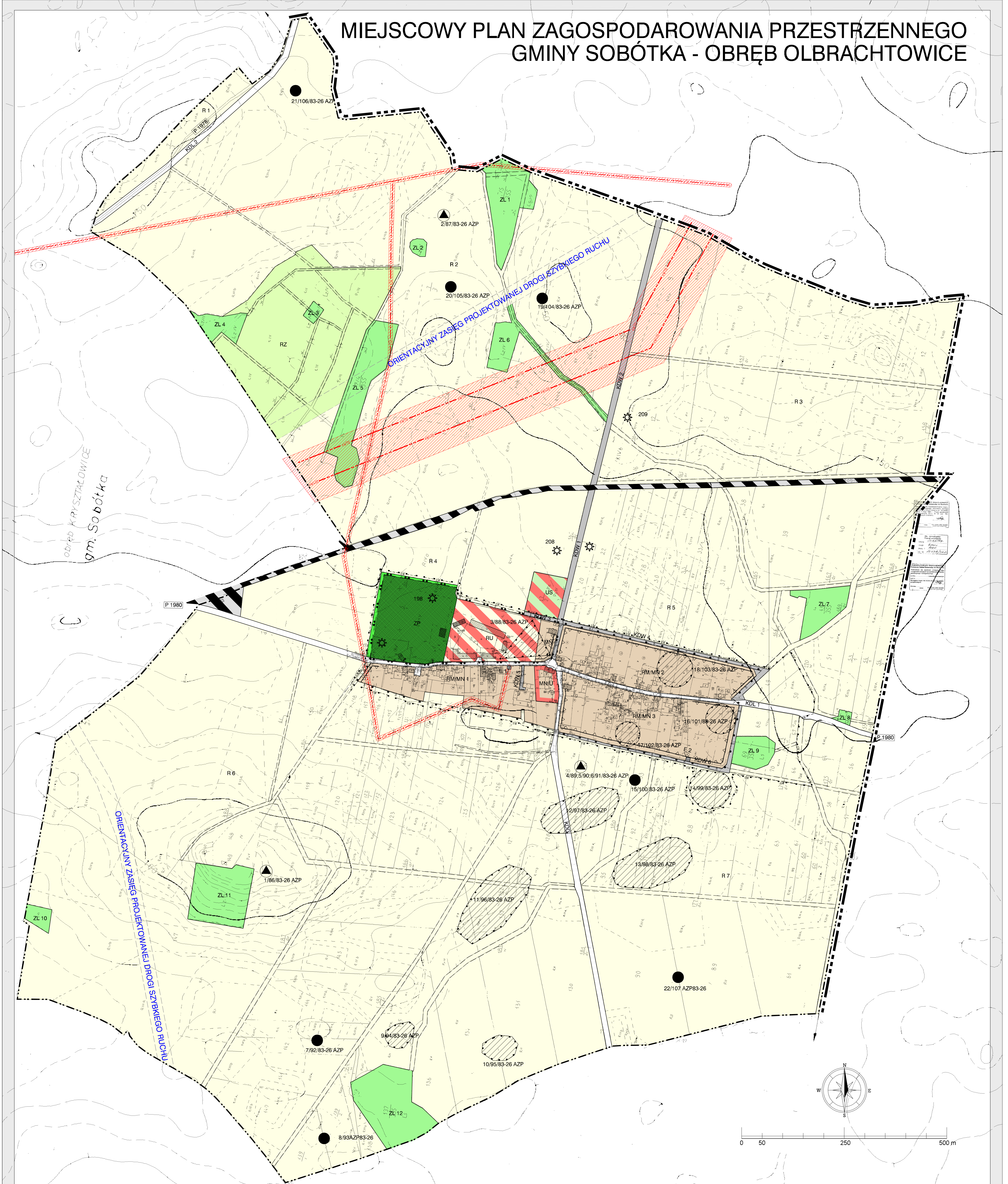

RYSUNEK
PLANU
Skala
1:2000

Temat:
**MIEJSCOWY PLAN ZAGOSPODAROWANIA PRZESTRZENNEGO
GMINY SOBÓTKA - OBRĘB OLBRACHTOWICE**

załącznik nr 10
do uchwały
Rady Miejskiej w Sobótce
Nr XLIV/305/06
z dnia 19 maja 2006 r.

Główny projektant:
mgr inż. arch. Jerzy Ułanicki

Wrocławskie
Biuro
Urbanistyczne
Jerzy Ułanicki, Marek Wozniak
50-28 Wrocław
ul. Św. Mikołaja 10/17

U WROCLAWSKIE
BIURO
URBANISTYKI

MIEJSCOWY PLAN ZAGOSPODAROWANIA PRZESTRZENNEGO GMINY SOBÓTKA - OBRĘB PRZEZDROWICE

Zmiana wprowadzona uchwałą:
nr XVI/160/12 z dnia 27.01.2012 r. w sprawie zmiany mpzp gminy Sobótka
w zakresie terenu położonego w Przezdrowicach
(Dz. Urz. Woj. Doln. z dnia 6.04.2012 r. poz. 1333);
nr XIX/178/12 z dnia 28.03.2012 r. w sprawie zmiany mpzp gminy Sobótka
w zakresie terenu położonego w obrębie wsi Przezdrowice
(Dz. Urz. Woj. Doln. z dnia 20.06.2012 r. poz. 2196)

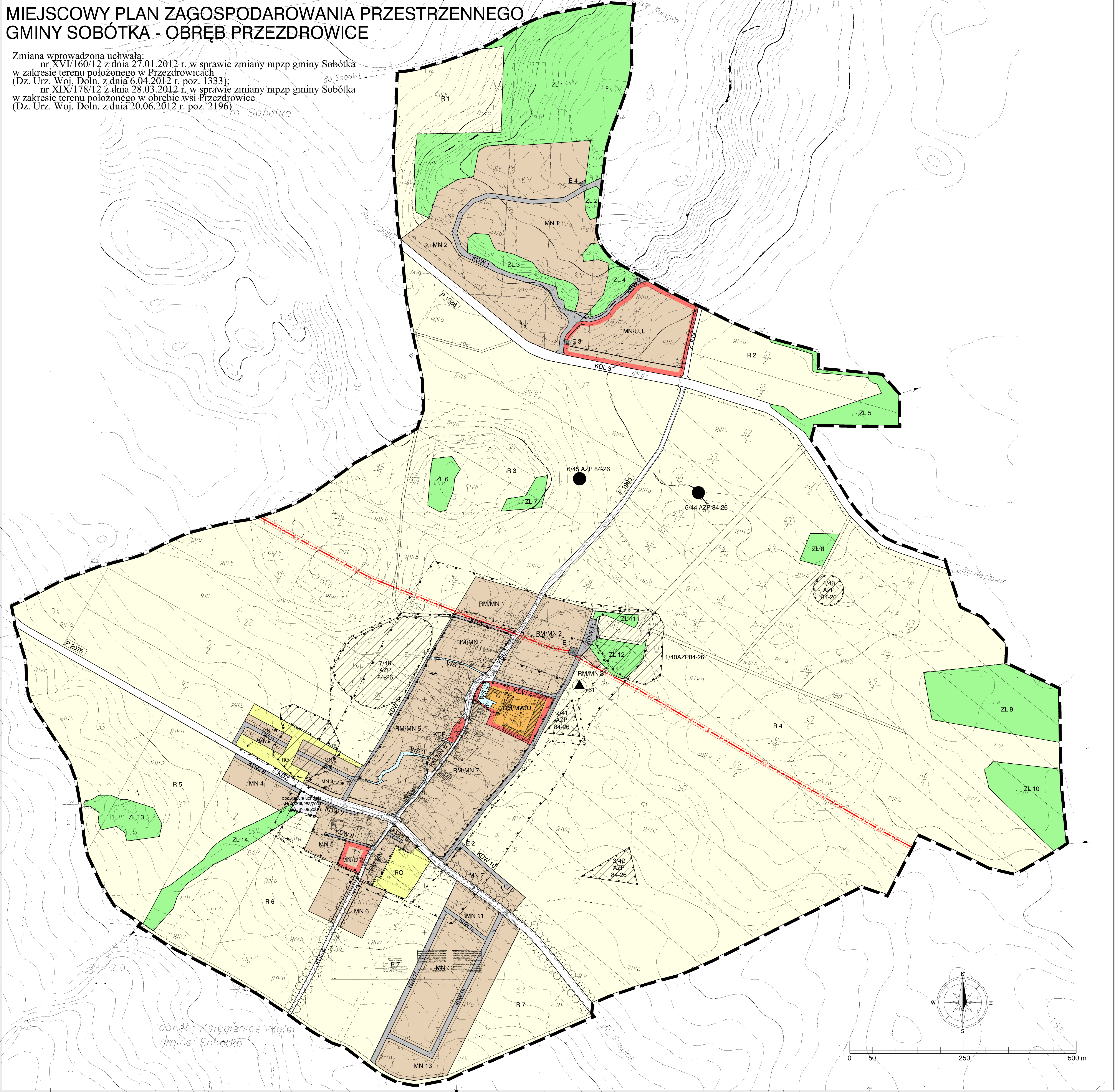

MIEJSCOWY PLAN ZAGOSPODAROWANIA PRZESTRZENNEGO GMINY SOBÓTKA - OBRĘB RĘKÓW

Zmiana wprowadzona uchwałą nr XXXVIII/303/09 z dnia 27.11.2009 r. w sprawie zmiany mpzp gminy Sobótka w zakresie terenu położonego w Rękowie (Dz. Urz. Woj. Doln. z dnia 24.02.2010 r. nr 35 poz. 485);

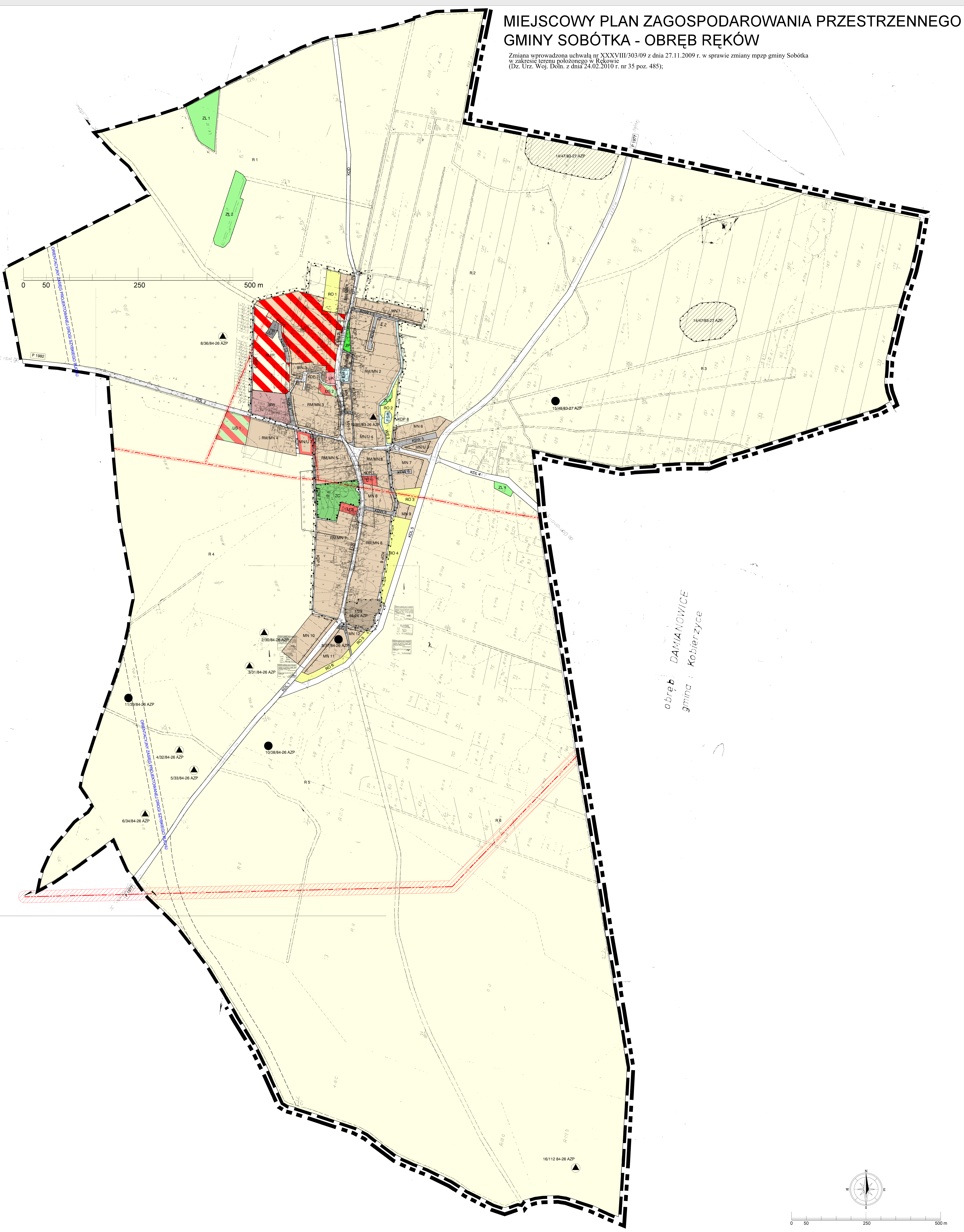

obręb DAMIANOWICE
gmina : Kobierzyce

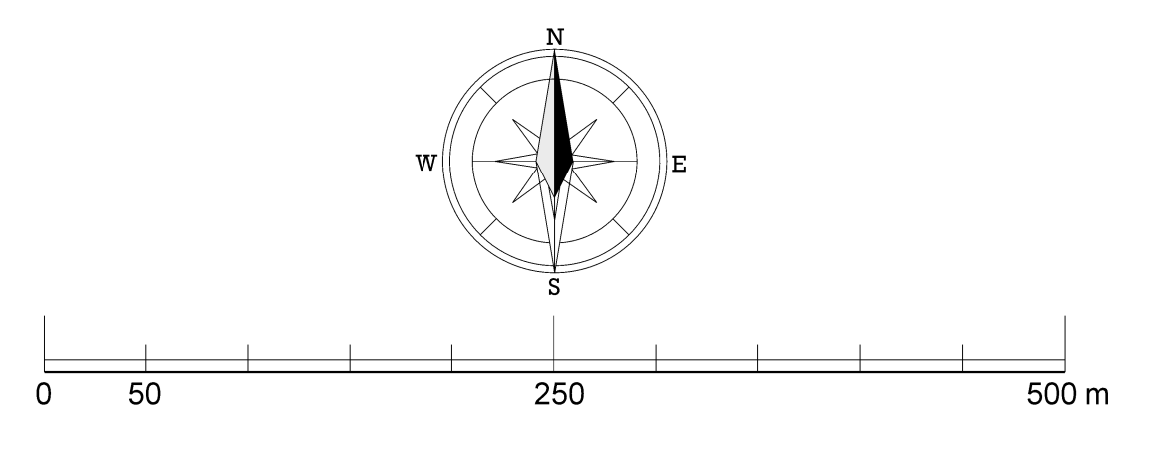

MIEJSCOWY PLAN ZAGOSPODAROWANIA PRZESTRZENNEGO GMINY SOBÓTKA - OBRĘB ROGÓW SOBÓCKI

Zmiana wprowadzona uchwałą:
nr XXXI/250/09 z dnia 20.02.2009 r. w sprawie zmiany mppz gminy Sobótka w zakresie terenu położonego w obrębie wsi Rogów Sobocki (Dz. Urz. Woj. Doln. z dnia 9.04.2009 r. nr 62 poz. 1284);
nr XXXVIII/301/09 z dnia 27.11.2009 r. w sprawie zmiany mppz gminy Sobótka w zakresie terenu położonego w obrębie wsi Rogów Sobocki (Dz. Urz. Woj. Doln. z dnia 24.02.2010 r. nr 35 poz. 483);
nr XXV/249/12 z dnia 27.09.2012 r. w sprawie zmiany mppz gminy Sobótka w zakresie terenu położonego w obrębie wsi Rogów Sobocki (Dz. Urz. Woj. Doln. z dnia 15.10.2012 r. poz. 3455);
nr XXVII/279/12 z dnia 30.11.2012 r. w sprawie zmiany mppz gminy Sobótka w zakresie terenu położonego w obrębie wsi Rogów Sobocki (Dz. Urz. Woj. Doln. z dnia 21.03.2013 r. poz. 2047);
nr XXX/371/13 z dnia 28.02.2013 r. w sprawie zmiany mppz gminy Sobótka w zakresie terenu położonego w obrębie wsi Rogów Sobocki (Dz. Urz. Woj. Doln. z dnia 13.05.2013 r. poz. 3100);
nr XLIII/455/14 z dnia 28.03.2014 r. w sprawie zmiany mppz gminy Sobótka w zakresie terenu położonego w obrębie wsi Rogów Sobocki (Dz. Urz. Woj. Doln. z dnia 18.04.2014 r. poz. 2045)

Granice terenu, na którym wygasł mppz w związku z uchwałą:
nr XVII/66/07 z dnia 10.12.2007 r. w sprawie zmiany miejscowego planu zagospodarowania przestrzennego gminy Sobótka Rogów Sobocki (Dz. Urz. Woj. Doln. z dnia 17.01.2008 r. nr 10 poz. 147);
nr XLVII/373/10 z dnia 27.08.2010 r. w sprawie miejscowego planu zagospodarowania przestrzennego gminy Sobótka Rogów Sobocki (Dz. Urz. Woj. Doln. z dnia 19.11.2010 r. nr 216 poz. 3438);
nr XXXVII/278/12 z dnia 30.11.2012 r. w sprawie zmiany miejscowego planu zagospodarowania przestrzennego gminy Sobótka dla terenu położonego w obrębie wsi Rogów Sobocki (Dz. Urz. Woj. Doln. z dnia 21.03.2013 r. poz. 2046).



RYSunEK
PLANU

Temat:
**MIEJSCOWY PLAN ZAGOSPODAROWANIA PRZESTRZENNEGO
GMINY SOBÓTKA - OBRĘB ROGÓW SOBÓCKI**

załącznik nr 13
do uchwały Rady Miejskiej w Sobótce
Nr XLIV/305/06
z dnia 19 maja 2006 roku

Skala
1:2000

MIEJSCOWY PLAN ZAGOSPODAROWANIA PRZESTRZENNEGO GMINY SOBÓTKA - OBRĘB SIEDLAKOWICE

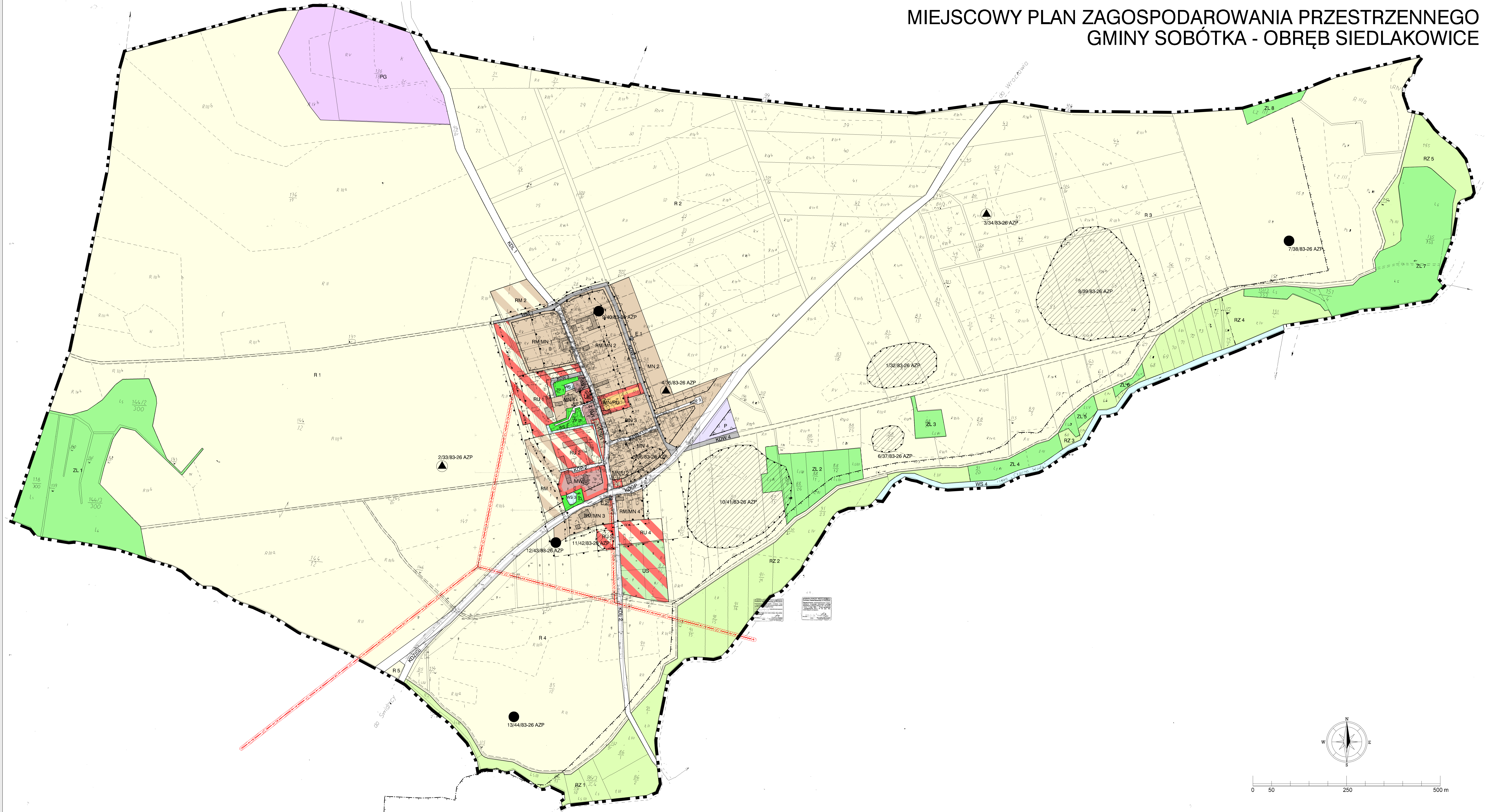

RYSUNEK
PLANU
Skala 1:2000

Temat: MIEJSCOWY PLAN ZAGOSPODAROWANIA PRZESTRZENNEGO
GMINY SOBÓTKA - OBRĘB SIEDLAKOWICE

załącznik nr 14 do uchwały
Rady Miejskiej w Sobótce Nr XLIV/305/06
z dnia 19 maja 2006 r.

MIEJSCOWY PLAN ZAGOSPODAROWANIA PRZESTRZENNEGO GMINY SOBÓTKA - OBRĘB STARY ZAMEK



RYSUNEK
PLANU
Skala
1:2000

Temat:
**MIEJSCOWY PLAN ZAGOSPODAROWANIA PRZESTRZENNEGO
GMINY SOBÓTKA - OBRĘB STARY ZAMEK**

załącznik nr 15
do uchwały
Rady Miejskiej w Sobótce
Nr XLIV/305/06
z dnia 19 maja 2006 r.

MIEJSCOWY PLAN ZAGOSPODAROWANIA PRZESTRZENNEGO GMINY SOBÓTKA - OBRĘB STRACHÓW

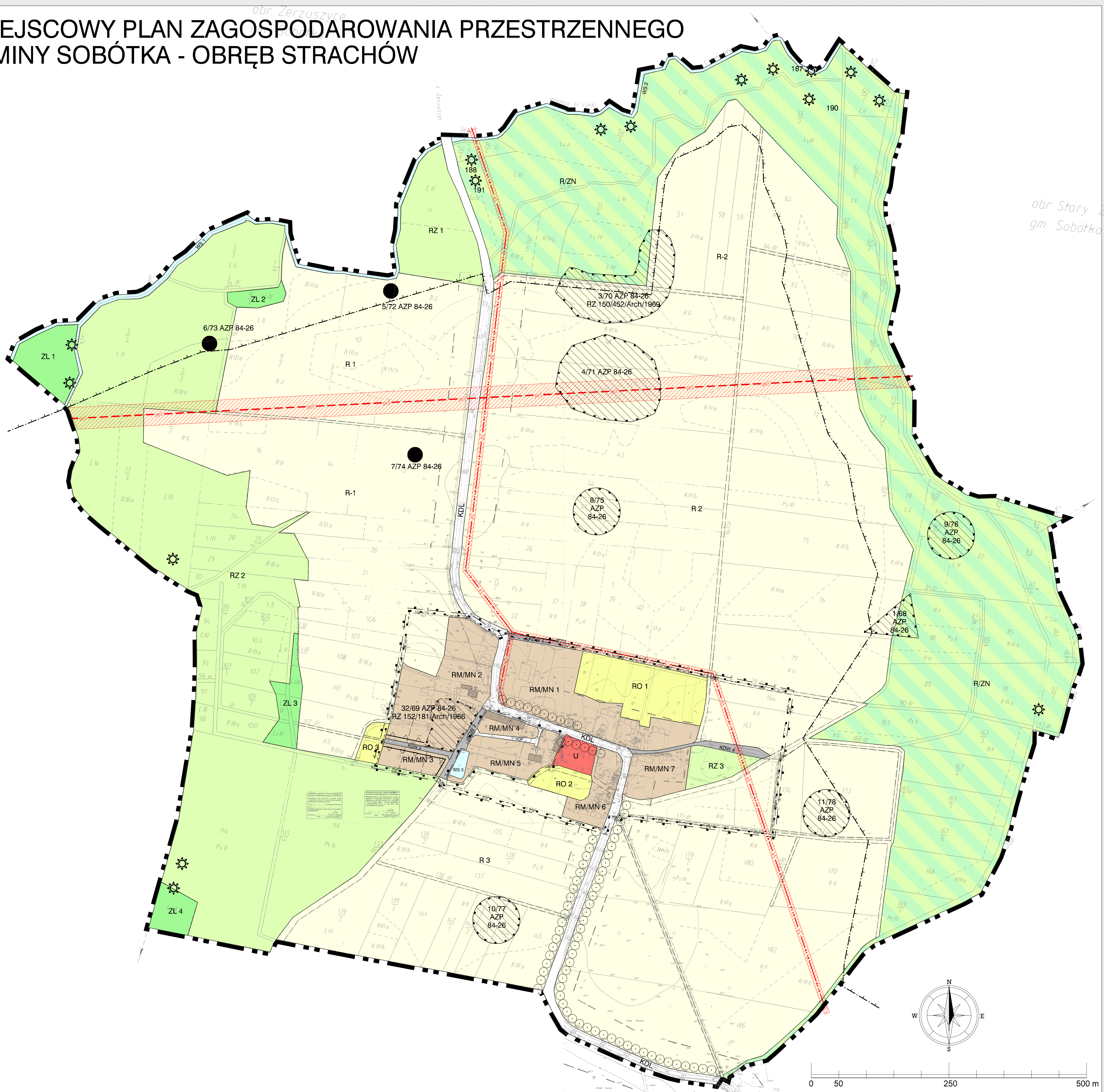

RYSUNEK
PLANU
Skala
1:2000

Temat: MIEJSCOWY PLAN ZAGOSPODAROWANIA PRZESTRZENNEGO
GMINA SOBÓTKA - OBRĘB STRACHÓW

załącznik nr 16
do uchwały
Rady Miejskiej w Sobótce
Nr XLIV/305/06
z dnia 19 maja 2006 r.

MIEJSCOWY PLAN ZAGOSPODAROWANIA PRZESTRZENNEGO GMINY SOBÓTKA - OBRĘB STRZEGOMIANY

Zmiana wprowadzona uchwałą:
 nr XXXVIII/302/09 z dnia 27.11.2009 r. w sprawie zmiany mpzp gminy Sobótka
 w zakresie działki nr 269/4 w obrębie wsi Strzegomiany
 (Dz. Urz. Woj. Doln. z dnia 24.02.2010 r. nr 35 poz. 484);
 nr XLVII/363/10 z dnia 27.08.2010 r. w sprawie zmiany mpzp gminy Sobótka
 w zakresie terenu położonego w obrębie wsi Strzegomiany
 (Dz. Urz. Woj. Doln. z dnia 19.11.2010 r. nr 216 poz. 3434);
 nr XXI/191/12 z dnia 27.04.2012 r. w sprawie uchwalenia zmiany mpzp gminy Sobótka
 w zakresie terenu położonego w obrębie wsi Strzegomiany
 (Dz. Urz. Woj. Doln. z dnia 23.07.2012 r. poz. 2649);
 nr XXII/206/12 z dnia 28.06.2012 r. w sprawie zmiany mpzp gminy Sobótka
 w zakresie terenów położonych w obrębie wsi Strzegomiany
 (Dz. Urz. Woj. Doln. z dnia 21.09.2012 r. poz. 3208);
 nr XXX/337/13 z dnia 28.02.2013 r. w sprawie zmiany mpzp gminy Sobótka
 w zakresie terenu położonego w obrębie wsi Strzegomiany
 (Dz. Urz. Woj. Doln. z dnia 23.05.2013 r. poz. 3292);
 nr XLIII/451/14 z dnia 28.03.2014 r. w sprawie zmiany mpzp gminy Sobótka
 w zakresie terenu położonego w obrębie wsi Strzegomiany obejmującego działkę nr 158
 (Dz. Urz. Woj. Doln. z dnia 18.04.2014 r. poz. 2041);
 nr XLIII/454/14 z dnia 28.03.2014 r. w sprawie zmiany mpzp gminy Sobótka
 w zakresie terenu położonego w obrębie wsi Strzegomiany
 (Dz. Urz. Woj. Doln. z dnia 18.04.2014 r. poz. 2044)

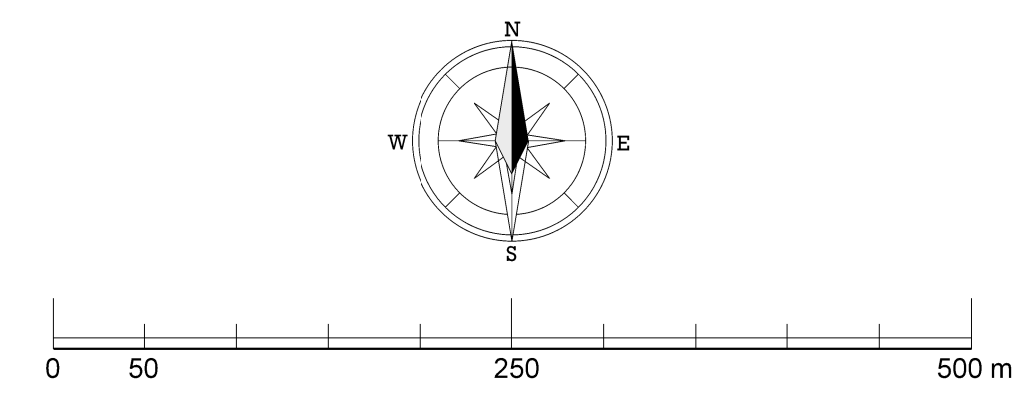
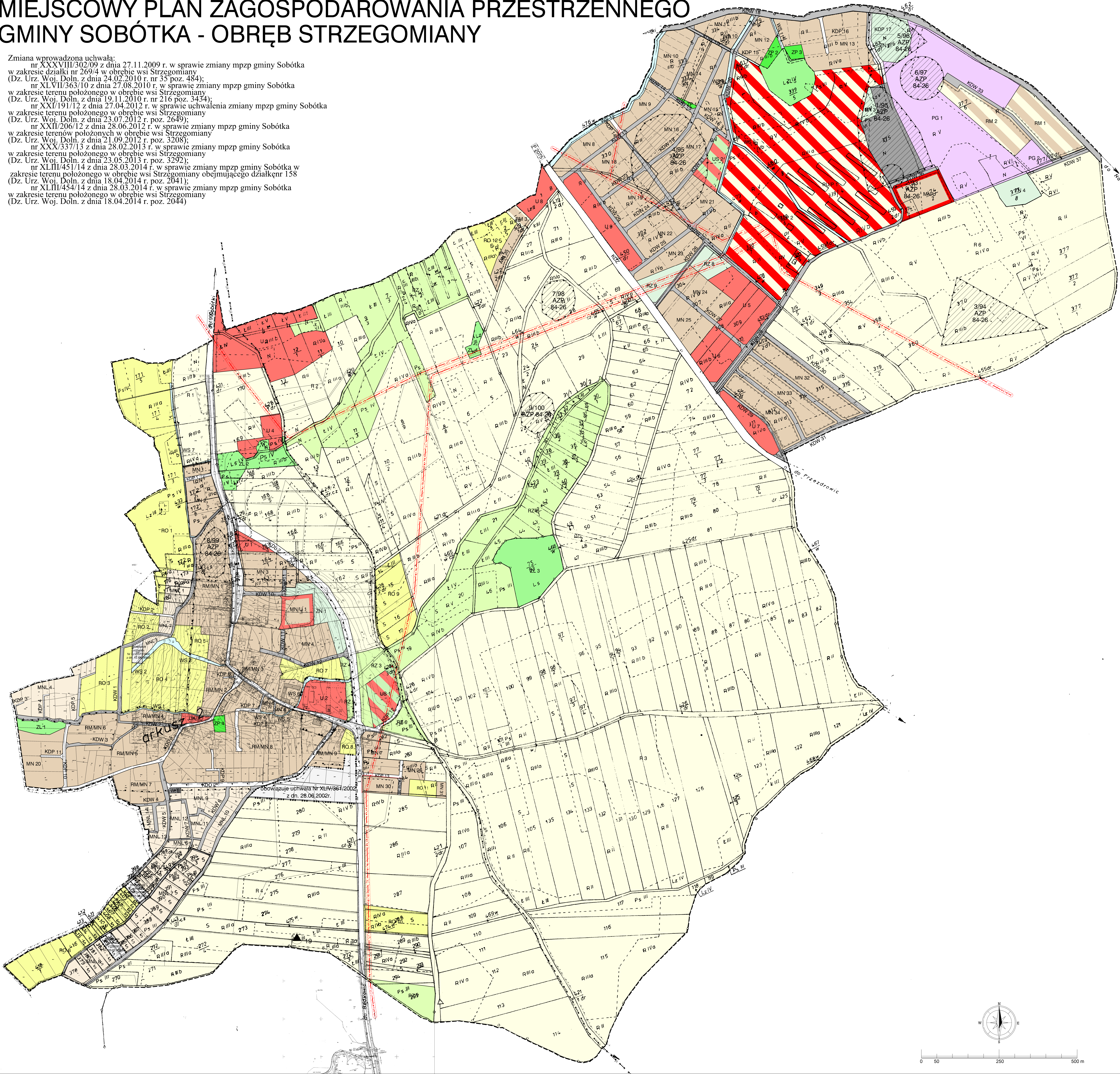

MIEJSCOWY PLAN ZAGOSPODAROWANIA PRZESTRZENNEGO GMINA SOBÓTKA - OBREB SULISTROWICE

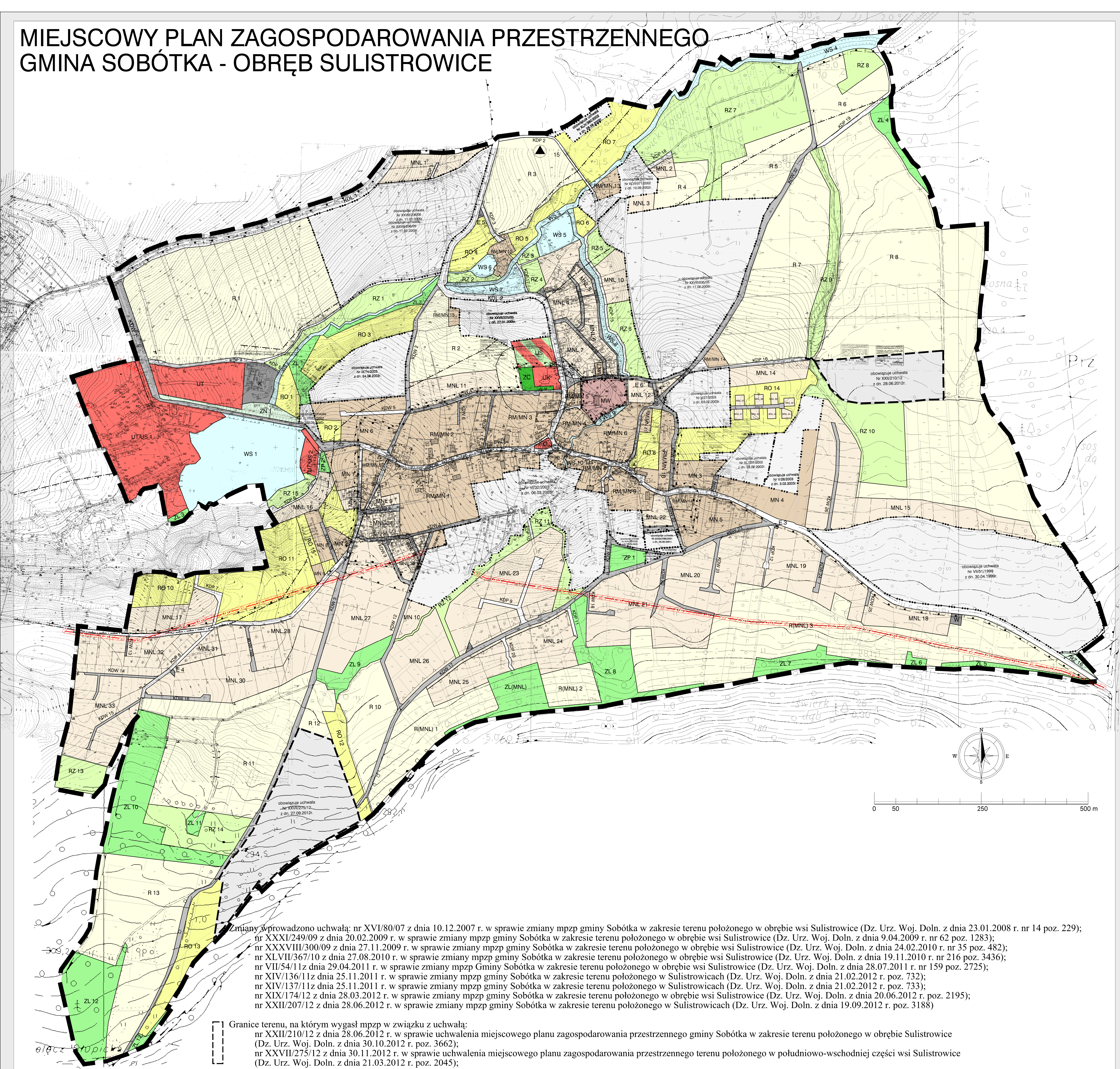

Zmiany wprowadzono uchwałą: nr XVI/80/07 z dnia 10.12.2007 r. w sprawie zmiany mpzp gminy Sobótka w zakresie terenu położonego w obrębie wsi Sulistrowice (Dz. Urz. Woj. Doln. z dnia 23.01.2008 r. nr 14 poz. 229);
 nr XXXI/249/09 z dnia 20.02.2009 r. w sprawie zmiany mpzp gminy Sobótka w zakresie terenu położonego w obrębie wsi Sulistrowice (Dz. Urz. Woj. Doln. z dnia 9.04.2009 r. nr 62 poz. 1283);
 nr XXXVIII/300/09 z dnia 27.11.2009 r. w sprawie zmiany mpzp gminy Sobótka w zakresie terenu położonego w obrębie wsi Sulistrowice (Dz. Urz. Woj. Doln. z dnia 24.02.2010 r. nr 35 poz. 482);
 nr XLVII/367/10 z dnia 27.08.2010 r. w sprawie zmiany mpzp gminy Sobótka w zakresie terenu położonego w obrębie wsi Sulistrowice (Dz. Urz. Woj. Doln. z dnia 19.11.2010 r. nr 216 poz. 3436);
 nr VII/54/11z dnia 29.04.2011 r. w sprawie zmiany mpzp Gminy Sobótka w zakresie terenu położonego w obrębie wsi Sulistrowice (Dz. Urz. Woj. Doln. z dnia 28.07.2011 r. nr 159 poz. 2725);
 nr XIV/136/11z dnia 25.11.2011 r. w sprawie zmiany mpzp gminy Sobótka w zakresie terenu położonego w Sulistrowicach (Dz. Urz. Woj. Doln. z dnia 21.02.2012 r. poz. 732);
 nr XIV/137/11z dnia 25.11.2011 r. w sprawie zmiany mpzp gminy Sobótka w zakresie terenu położonego w Sulistrowicach (Dz. Urz. Woj. Doln. z dnia 21.02.2012 r. poz. 733);
 nr XIX/174/12 z dnia 28.03.2012 r. w sprawie zmiany mpzp gminy Sobótka w zakresie terenu położonego w obrębie wsi Sulistrowice (Dz. Urz. Woj. Doln. z dnia 20.06.2012 r. poz. 2195);
 nr XXII/207/12 z dnia 28.06.2012 r. w sprawie zmiany mpzp gminy Sobótka w zakresie terenu położonego w Sulistrowicach (Dz. Urz. Woj. Doln. z dnia 19.09.2012 r. poz. 3188)

Granice terenu, na którym wygał mpzp w związku z uchwałą:
 nr XXII/210/12 z dnia 28.06.2012 r. w sprawie uchwalenia miejscowego planu zagospodarowania przestrzennego gminy Sobótka w zakresie terenu położonego w obrębie Sulistrowice (Dz. Urz. Woj. Doln. z dnia 30.10.2012 r. poz. 3662);
 nr XXVII/275/12 z dnia 30.11.2012 r. w sprawie uchwalenia miejscowego planu zagospodarowania przestrzennego terenu położonego w południowo-wschodniej części wsi Sulistrowice (Dz. Urz. Woj. Doln. z dnia 21.03.2012 r. poz. 2045);

MIEJSCOWY PLAN ZAGOSPODAROWANIA PRZESTRZENNEGO GMINY SOBÓTKA - OBRĘB SULISTROWICZKI

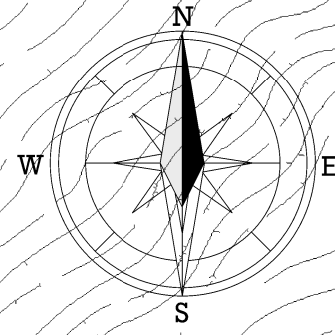

0 50 250 500 m

Zmiany wprowadzono uchwałą:

nr XVI/84/07 z dnia 10.12.2007 r. w sprawie zmiany mpzp Gminy Sobótka
w zakresie terenu położonego w obrębie wsi Sulistrowiczki
(Dz. Urz. Woj. Doln. z dnia 23.01.2008 r. nr 14 poz. 230);

nr XXXI/248/09 z dnia 20.02.2009 r. w sprawie zmiany mpzp gminy Sobótka
w zakresie terenu położonego w obrębie wsi Sulistrowiczki
(Dz. Urz. Woj. Doln. z dnia 9.04.2009 r. nr 62 poz. 1282);

nr XIX/176/12 z dnia 28.03.2012 r. w sprawie zmiany mpzp gminy Sobótka
w zakresie terenu położonego w obrębie wsi Sulistrowiczki
(Dz. Urz. Woj. Doln. z dnia 9.07.2012 r. poz. 2420);

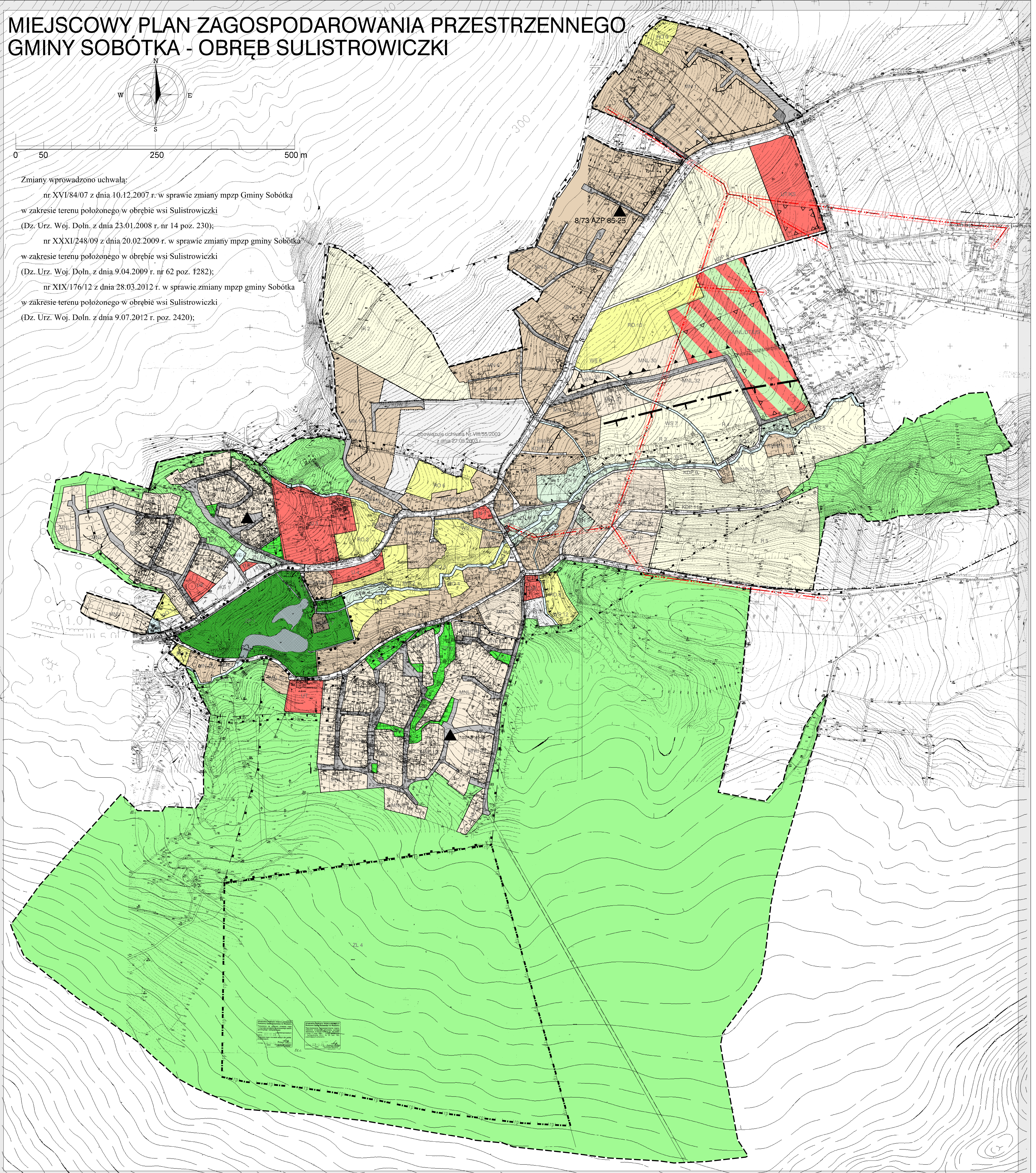

MIEJSCOWY PLAN ZAGOSPODAROWANIA PRZESTRZENNEGO GMINA SOBÓTKA - OBREB ŚWIĄTNIKI

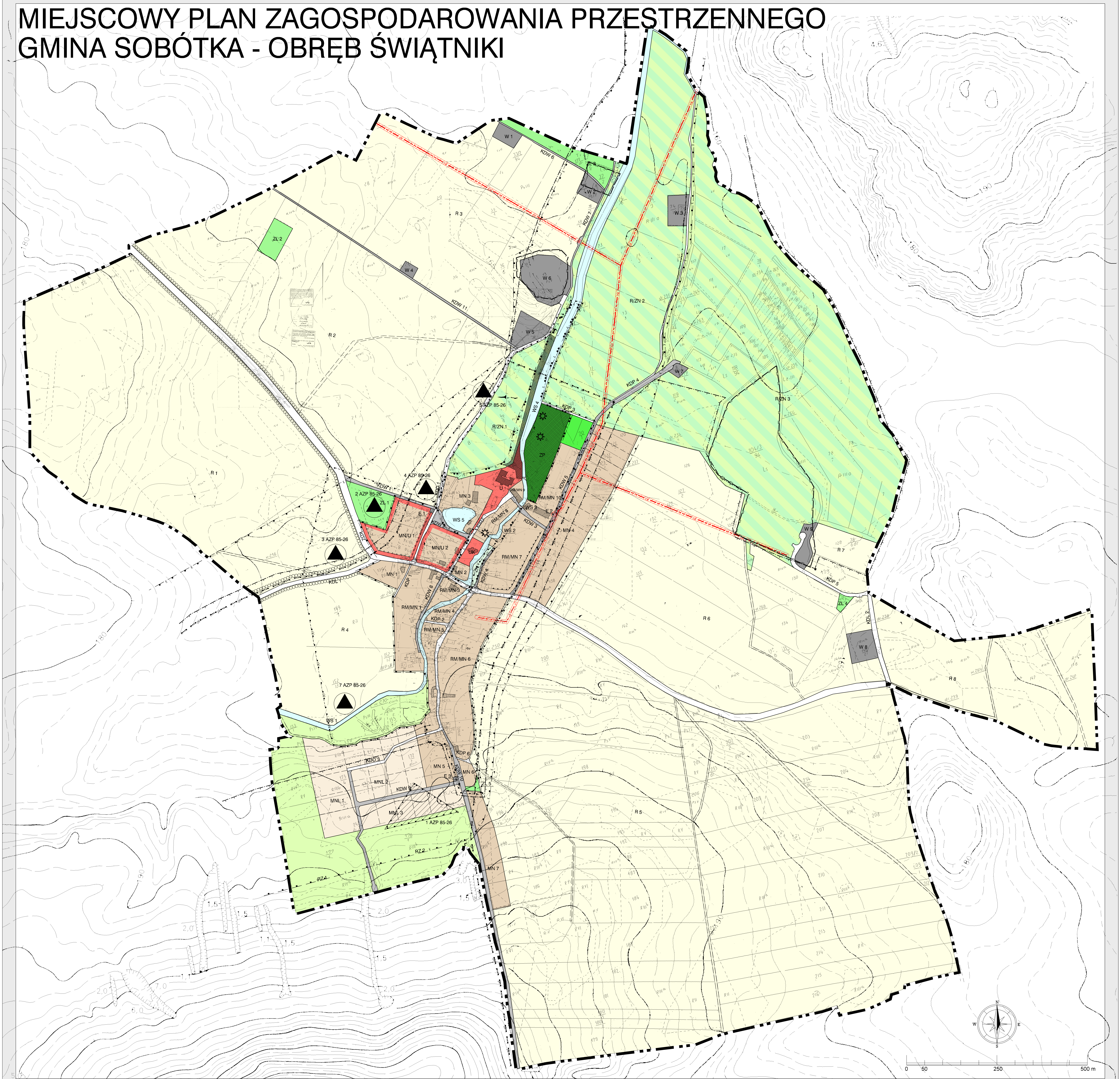

MIEJSCOWY PLAN ZAGOSPODAROWANIA PRZESTRZENNEGO GMINY SOBÓTKA - OBRĘB WOJNAROWICE

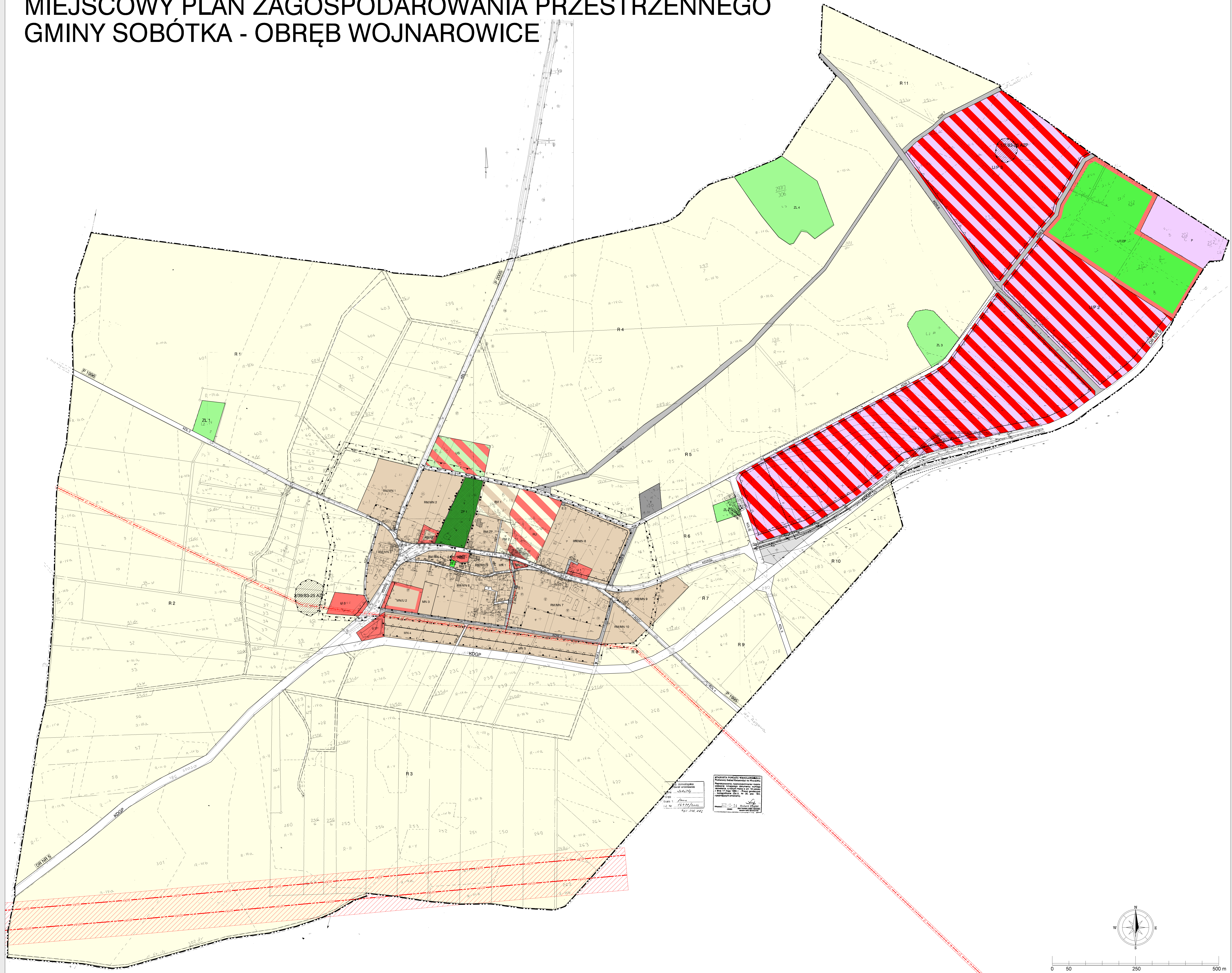

WYKONANIE PRZEZ
BIURO PROJEKTOWO-KONSTRUKCYJNE
"PROJEKT" S.C.
ul. Mickiewicza 10
52-100 Wrocław

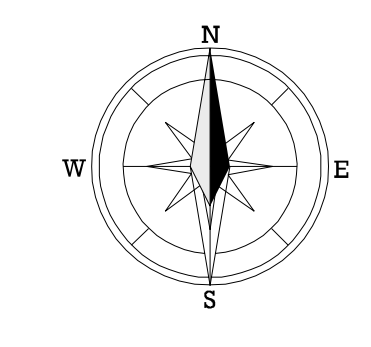

0 50 250 500 m

RYSUNEK
PLANU
Skala
1:2000

Temat: **MIEJSCOWY PLAN ZAGOSPODAROWANIA PRZESTRZENNEGO
GMINA SOBÓTKA - OBRĘB WOJNAROWICE**

załącznik nr 21
do uchwały
Rady Miejskiej w Sobótce
Nr XLIV/305/06
z dnia 19 maja 2006 r.

MIEJSCOWY PLAN ZAGOSPODAROWANIA PRZESTRZENNEGO GMINY SOBÓTKA - OBRĘB ŻERZUSZYCE

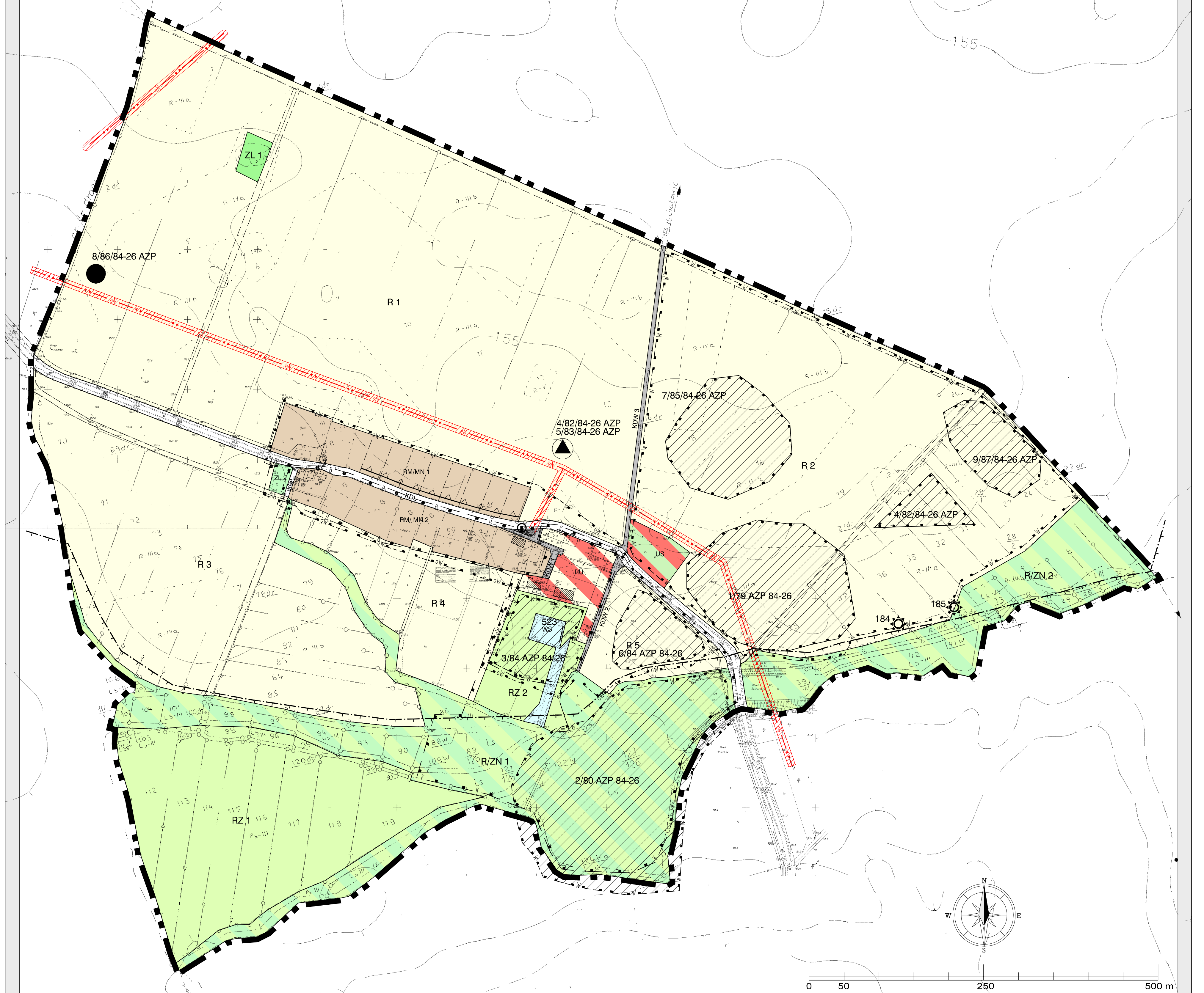

RYSUNEK
PLANU
Skala
1:2000

Temat: MIEJSCOWY PLAN ZAGOSPODAROWANIA PRZESTRZENNEGO
GMINA SOBÓTKA - OBRĘB ŻERZUSZYCE

załącznik nr 22
do uchwały
Rady Miejskiej w Sobótce
Nr XLIV/305/06
z dnia 19 maja 2006 r.

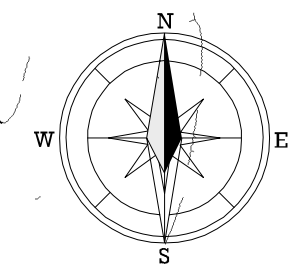

**MIEJSCOWY PLAN ZAGOSPODAROWANIA PRZESTRZENNEGO
GMINY SOBÓTKA**

załącznik nr 23
do uchwały Rady Miejskiej w Sobótce
Nr XLIV/305/06 z dnia 19 maja 2006 r.

LEGENDA:

| | |
|--|-------------------------------------------------------------------------------------------------------------|
| | GRANICE OBSZARU OBJĘTEGO OPRACOWANIEM |
| | GRANICE ADMINISTRACYJNE POWIATU |
| | GRANICE ADMINISTRACYJNE GMINY |
| | GRANICE OBRĘBÓW |
| | GRANICE OBSZARÓW, DLA KTÓRYCH ZACHOWUJĄ MOC MIEJSCOWE PLANY ZAGOSPODAROWANIA PRZESTRZENNEGO |
| | LINIE ROZGRANICZAJĄCE TERENY O RÓŻNYM PRZEZNACZENIU LUB RÓŻNYCH ZASADACH ZAGOSPODAROWANIA |
| | ORIENTACYJNE LINIE PODZIAŁU WEWNĘTRZNEGO TERENÓW O TYM SAMYM PRZEZNACZENIU |
| | LINIE ROZGRANICZAJĄCE DRÓG O ORIENTACYJNYM PRZEBIEGU |
| | NIEPRZEKRACZALNE LINIE ZABUDOWY |
| | OBYWIAZUJĄCE LINIE ZABUDOWY |
| | MW TERENY ZABUDOWY MIESZKANIOWEJ WIELORODZINNEJ |
| | MN TERENY ZABUDOWY MIESZKANIOWEJ NISKIEJ INTENSYWNOŚCI |
| | RM TERENY ZABUDOWY ZAGRODOWEJ |
| | MNL TERENY ZABUDOWY LETNISKOWEJ |
| | MW/U TERENY ZABUDOWY MIESZKANIOWEJ WIELORODZINNEJ Z ZABUDOWĄ USŁUGOWĄ |
| | MN/U TERENY ZABUDOWY MIESZKANIOWEJ NISKIEJ INTENSYWNOŚCI Z ZABUDOWĄ USŁUGOWĄ |
| | MN/UK TERENY ZABUDOWY MIESZKANIOWEJ NISKIEJ INTENSYWNOŚCI I USŁUGI Z ZAKRESU KULTURY |
| | RM/U TERENY ZABUDOWY ZAGRODOWEJ Z ZABUDOWĄ USŁUGOWĄ |
| | RM/MW TERENY ZABUDOWY ZAGRODOWEJ LUB ZABUDOWY MIESZKANIOWEJ WIELORODZINNEJ |
| | RM/MN TERENY ZABUDOWY ZAGRODOWEJ LUB ZABUDOWY MIESZKANIOWEJ NISKIEJ INTENSYWNOŚCI |
| | MN/UT TERENY ZABUDOWY MIESZKANIOWA (W TYM SIEDLISKOWA) I USŁUGOWA Z ZAKRESU TURYSTYKI |
| | MN/RU TERENY ZABUDOWY MIESZKANIOWEJ NISKIEJ INTENSYWNOŚCI I URZĄDZENIAMI DO PRODUKCJI ROLNEJ |
| | RM/MW/U TERENY ZABUDOWY ZAGRODOWEJ Z ZABUDOWĄ MIESZKANIOWĄ WIELORODZINNEĄ ORAZ USŁUGOWĄ |
| | MNL/UT/US TERENY USŁUG Z ZAKRESU TURYSTYKI, SPORTU I REKREACJI |
| | RM/RU/U TERENY ZABUDOWY ZAGRODOWEJ Z OBSŁUGĄ PRODUKCJI W GOSPODARSTWACH ROLNICZYCH ORAZ USŁUGAMI |
| | RM/WS/U TERENY ZABUDOWY ZAGRODOWEJ Z STAWAMI ORAZ ZABUDOWĄ USŁUGOWĄ |
| | RM/UT TERENY ZABUDOWY ZAGRODOWEJ Z USŁUGAMI Z ZAKRESU REKREACJI I TURYSTYKI |
| | RM/ZP TERENY ZABUDOWY ZAGRODOWEJ Z ZIELENIĄ PARKOWĄ |
| | U TERENY ZABUDOWY USŁUGOWEJ |
| | U/ZP TERENY USŁUG I ZIELENI PARKOWEJ |
| | US TERENY USŁUG SPORTU I REKREACJI |
| | UK TERENY USŁUG KULTURY LUB KULTU RELIGIJNEGO |
| | UP TERENY USŁUG PUBLICZNYCH |
| | UO TERENY USŁUG OŚWIATY |
| | UT TERENY USŁUG TURYSTYKI |
| | UT/KS TERENY USŁUG Z ZAKRESU TURYSTYKI ORAZ PARKINGI |
| | U/RM/MN TERENY ZABUDOWY USŁUGOWEJ Z ZABUDOWĄ ZAGRODOWĄ ORAZ ZABUDOWĄ MIESZKANIOWĄ JEDNORODZINNĄ |
| | RM/MN/U TERENY ZABUDOWY ZAGRODOWA LUB MIESZKANIOWA NISKIEJ INTENSYWNOŚCI LUB USŁUGOWA |
| | UT/US TERENY USŁUG Z ZAKRESU TURYSTYKI Z USŁUGAMI SPORTU I REKREACJI |
| | UT/ZP TERENY USŁUG Z ZAKRESU TURYSTYKI I REKREACJI Z ZIELENIĄ PARKOWĄ |
| | P TERENY ZABUDOWY PRZEMYSŁOWEJ |
| | PG TERENY EKSPLOATACJI KOPALINY I DZIAŁALNOŚĆ PRZEMYSŁOWO - SKŁADOWĄ |
| | NU/UP/P TERENY ZWIĄZANE Z USUWANIEM I UTYLIZACJĄ ODPADÓW KOMUN. , OBIEKTY I URZĄDZENIA PUBLICZNE I PRZEMYSŁ |
| | UP/P TERENY OBIEKTÓW I URZĄDZEŃ PUBLICZNYCH I PRZEMYSŁOWYCH |
| | U/P TERENY ZABUDOWY PRZEMYSŁOWEJ Z ZABUDOWĄ USŁUGOWĄ |
| | RU TERENY OBSŁUGI PRODUKCJI W GOSPODARSTWACH ROLNYCH |
| | RU/U TERENY OBSŁUGI PRODUKCJI W GOSPODARSTWACH ROLNYCH Z ZABUDOWĄ USŁUGOWĄ |
| | RU/P TERENY OBSŁUGI PRODUKCJI W GOSPODARSTWACH ROLNYCH Z ZABUDOWĄ PRZEMYSŁOWĄ |
| | R TERENY ROLNICZE |
| | RZ TERENY TRWAŁYCH UŻYTKÓW ZIELONYCH |
| | RO TERENY SADÓW I OGRODÓW |
| | ZN TERENY ZIELONE OBJĘTE FORMAMI OCHRONY PRZYRODY |
| | R/ZN TERENY ROLNE Z ZIELENIĄ OBJĘTĄ FORMĄ OCHRONY PRZYRODY |
| | ZP TERENY ZIELENI PARKOWEJ |
| | ZL TERENY LASÓW |
| | ZC TERENY CMENTARZY |
| | WS TERENY WÓD POWIERZCHNIOWYCH |
| | KDGP TERENY DRÓG GŁÓWNYCH RUCHU PRZYŚPIESZONEGO |
| | KDG TERENY DRÓG GŁÓWNYCH |
| | KDZ TERENY DRÓG ZBIORCZYCH |
| | KDL TERENY DRÓG LOKALNYCH |
| | KDD TERENY DRÓG DOJAZDOWYCH |
| | KDP TERENY CIĄGÓW PIESZO-JEZDNYCH |
| | KDW TERENY DRÓG WEWNĘTRZNYCH |
| | TERENY ZAMKNIĘTE |
| | KS TERENY OBSŁUGI KOMUNIKACJI |
| | E TERENY INFRASTRUKTURY TECHNICZNEJ Z ZAKRESU ELEKTROENERGETYKI |
| | G TERENY INFRASTRUKTURY TECHNICZNEJ Z ZAKRESU GAZOWNICTWA |
| | K TERENY INFRASTRUKTURY TECHNICZNEJ Z ZAKRESU KANALIZACJI |
| | T TERENY INFRASTRUKTURY TECHNICZNEJ Z ZAKRESU TELEKOMUNIKACJI |
| | W TERENY INFRASTRUKTURY TECHNICZNEJ Z ZAKRESU ZAOPATRZENIA W WODĘ |
| | W/E TERENY INFRASTRUKTURY TECHNICZNEJ Z ZAKRESU ZAOPATRZENIA W WODĘ I ENERGETYKI |
| | LINIE ENERGETYCZNE WYSOKIEGO I ŚREDNIEGO NAPIĘCIA ZE STREFĄ TECHNICZNĄ |
| | STREFA "A" ŚCISŁEJ OCHRONY KONSERWATORSKIEJ |
| | STREFA "B" OCHRONY KONSERWATORSKIEJ |
| | STREFA "K" OCHRONY KRAJOBRAZU KULTUROWEGO |
| | STREFA "W" OCHRONY ARCHEOLOGICZNEJ |
| | STREFA "OW" OBSERWACJI ARCHEOLOGICZNEJ |
| | STREFA OCHRONY SANITARNEJ OD CMENTARZY |
| | OBIEKTY O WALORACH ZABYTKOWYCH WPISANE DO REJESTRU ZABYTKÓW |
| | OBIEKTY O WALORACH ZABYTKOWYCH FIGURUJĄCE W WOJEWÓDZKIEJ LUB GMINNEJ EWIDENCJI ZABYTKÓW |
| | UDOKUMENTOWANE STANOWISKA ARCHEOLOGICZNE |
| | OBIEKTY O WARTOŚCIACH ZABYTKOWYCH WSKAZANE DO OCHRONY |
| | POMNIKI PRZYRODY |
| | ALEJE, SZPALERY I GRUPY DRZEW WSKAZANE DO OCHRONY |
| | GRANICE PARKÓW KRAJOBRAZOWYCH |
| | GRANICE REZERWATÓW PRZYRODY |
| | GRANICE UŻYTKÓW EKOLOGICZNYCH |
| | GRANICE ORIENTACYJNEGO ZASIĘGU ZALEWU POWODZIOWEGO Z 1997 ROKU |
| | STREFY OCHRONY POŚREDNIEJ UJĘĆ WODY |
| | GRANICE TERENÓW GÓRNICZYCH |
| | () UŻYTKOWANIE TYMCZASOWE |
| | OBSZAR POTENCJALNEGO ZAGROŻENIA POWODZIĄ |

Załącznik Nr 24 do Uchwały Nr XLIV/305/06 Rady Miejskiej
w Sobótce z dnia 19 maja 2006r.

**ROZSTRZYGNĘCIE W SPRAWIE UWAG WNIESIONYCH DO PROJEKTU MIEJSCOWEGO PLANU
ZAGOSPODAROWANIA PRZESTRZENNEGO GMINY SOBÓTKA**

Nie uwzględnia się uwag wniesionych do projektu miejscowego planu zagospodarowania przestrzennego gminy Sobótka wyszczególnionych w wykazie uwag, stanowiącym integralną część niniejszego rozstrzygnięcia, w pozycjach:

1, 3, 5, 12, 13, 15, 16, 17, 19, 20, 21 (pkt. 2, 3, 4), 24, 26, 30, 32, 35, 36, 38, 39, 46, 47, 48, 50, 52, 53, 54, 55, 56 w części dotyczącej funkcji mieszkaniowej oraz dopuszczalnej wysokości zabudowy, 60 (pkt. 3, 4, 6), 61 w części dotyczącej wsi Będkowice.

**ROZSTRZYGNIECIE W SPRAWIE SPOSOBU REALIZACJI INWESTYCJI Z ZAKRESU
INFRASTRUKTURY TECHNICZNEJ, KTÓRE NALEŻĄ DO ZADAŃ WŁASNYCH GMINY ORAZ
ZASADACH ICH FINANSOWANIA**

Na podstawie prognozy skutków finansowych uchwalenia miejscowego planu zagospodarowania przestrzennego gminy Sobótka przewiduje się, że w związku z uchwaleniem planu inwestycjami stanowiącymi zadania własne gminy będą:

- sieci wodociągowe o łącznej długości ok. 17.625 m,
- sieci kanalizacji sanitarnej o łącznej długości ok. 44.900 m.

Szacunkowy koszt realizacji:

- sieci wodociągowej będzie wynosić 4.406.000,- zł,
- kanalizacji sanitarnej będzie wynosić 11.225.000,- zł.

Przyjmuje się, że część terenów w najbliższych latach nie będzie wyposażona w kanalizację sanitarną - plan miejscowy dopuszcza stosowanie zbiorników bezodpływowych.

Zadaniami Gminy wynikającymi z przyjęcia planu miejscowego będą sieci wodociągowe w całości oraz 50% sieci kanalizacji sanitarnej.

Łączna szacunkowa wartość tych inwestycji wyniesie **ok. 10.000.000,- zł.**

Przewiduje się, że realizacja oraz finansowanie zadań w zakresie zaopatrzenia w wodę i odprowadzenie ścieków do kanalizacji sanitarnej odbywać się będzie ze środków własnych Gminy, środków pochodzących z programów pomocowych Unii Europejskiej lub innych źródeł, zgodnie z przyjętym Wieloletnim Planem Inwestycyjnym oraz Planem Rozwoju Lokalnego Gminy.